

DEHUMIDIFIER



Model: CH-D014WDC-30LD WF

Content

Operation Notices

● The Refrigerant	1
● Safety Precautions	2
● Operation Area	4
● Parts Name	4

Operation Instructions

● Operation Method	5
● Continuous drainage	7

Maintenance

● Care & Maintenance	7
----------------------------	---

Malfunction

● Troubleshooting	9
● Specifications	9
● Malfunction Codes	10
● Specialist's Manual	11

NOTE

- Graphics in this manual are only for reference. Please refer to actual products for specific details.

Explanation of Symbols



WARNING

This symbol indicates the possibility of death or serious injury.



CAUTION

This symbol indicates the possibility of injury or damage to property.

NOTICE

Indicates important but not hazard-related information, used to indicate risk of property damage.

Exception Clauses

Manufacturer will bear no responsibilities when personal injury or property loss is caused by the following reasons.

1. Damage the product due to improper use or misuse of the product;
2. Alter, change, maintain or use the product with other equipment without abiding by the instruction manual of manufacturer;
3. After verification, the defect of product is directly caused by corrosive gas;
4. After verification, defects are due to improper operation during transportation of product;
5. Operate, repair, maintain the unit without abiding by instruction manual or related regulations;
6. After verification, the problem or dispute is caused by the quality specification or performance of parts and components that produced by other manufacturers;
7. The damage is caused by natural calamities, bad using environment or force majeure.





If it needs to maintain the appliance, please contact dealer or local service center to conduct it at first. The appliance must be maintained by appointed unit. Otherwise, it may cause serious damage or personal injury or death.

When refrigerant leaks or requires discharge during installation, maintenance, or disassembly, it should be handled by certified professionals or otherwise in compliance with local laws and regulations.

This appliance is not intended for use by persons (including children) with reduced physical, sensory or mental capabilities or lack of experience and knowledge, unless they have been given supervision or instruction concerning use of the appliance by a person responsible for their safety.

Children should be supervised to ensure that they do not play with the appliance.

The refrigerant

 Appliance filled with flammable gas R290.	 Before install the appliance, read the installation manual first.
 Before use the appliance, read the owner's manual first.	 Before repair the appliance, read the service manual first.

The Refrigerant

- To realize the function of the unit, a special refrigerant circulates in the system. The used refrigerant is the fluoride R290, which is specially cleaned. The refrigerant is flammable and inodorous. Furthermore, it can lead to explosion under certain conditions.
- Compared to common refrigerants, R290 is a nonpolluting refrigerant with no harm to the ozoneosphere. The influence upon the greenhouse effect is also lower. R290 has got very good thermodynamic features which lead to a really high energy efficiency. The units therefore need a less filling.

WARNING

- Appliance filled with flammable gas R290.
- Appliance shall be installed, operated and stored in a room with a floor area larger than 4m².
- The appliance shall be stored in a room without continuously operating ignition sources. (for example: open flames, an operating gas appliance or an operating electric heater.)
- The appliance shall be stored in a well-ventilated area where the room size corresponds to the room area as specified for operation.
- The appliance shall be stored so as to prevent mechanical damage from occurring.
- Ducts connected to an appliance shall not contain an ignition source.
- Keep any required ventilation openings clear of obstruction.
- Do not pierce or burn.
- Be aware that refrigerants may not contain an odour.
- Do not use means to accelerate the defrosting process or to clean, other than those recommended by the manufacturer.
- Servicing shall be performed only as recommended by the manufacturer.
- Should repair be necessary, contact your nearest authorized Service Centre. Any repairs carried out by unqualified personnel may be dangerous.
- Compliance with national gas regulations shall be observed.

- Read specialist's manual.

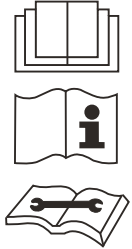

R290:3

This marking indicates that this product should not be disposed with other household wastes throughout the EU.

To prevent possible harm to the environment or human health from uncontrolled waste disposal, recycle it responsibly to promote the sustainable reuse of material resources. To return your used device, please use the return and collection systems or contact the retailer where the product was purchased. They can take this product for environmental safe recycling.

Safety precautions

- This appliance can be used by children aged from 8 years and above and persons with reduced physical, sensory or mental capabilities or lack of experience and knowledge if they have been given supervision or instruction concerning use of the appliance in a safe way and understand the hazards involved.
- Children shall not play with the appliance.
- Cleaning and user maintenance shall not be made by children without supervision. Children and disabled people are not allowed to use the dehumidifier without supervision.
- Keep children from playing or climbing on the dehumidifier.
- Make sure the power cord is not pressed by any hard object.
- Do not remove the power plug or move unit by pulling the power cord.
- Do not remove the power plug in wet hands.
- Please use grounded power cord and make sure it's well connected and not damaged.
- Do not use an extension cord.
- Before operation, please check the power cord if it complies with the requirement indicated on the nameplate.
- Before cleaning, please turn it off and unplug the dehumidifier.
- Do not use any heating application near the dehumidifier.
- Do not place the dehumidifier under dripping objects.
- Memory function is included in this dehumidifier. When nobody is taking care of the unit, please turn it off and remove the power plug or disconnect power.
- The appliance shall be installed in accordance with national wiring regulations.
- Prohibit operating the unit in the bathroom or laundry room.
- Do not wash the dehumidifier with water, or it may lead to electric shock.
- Do not operate the dehumidifier without a filter. Otherwise the evaporator will catch dust and affect unit's performance.
- Do not dry the filter with fire or electric hair dryer. Otherwise the filter may be unshaped or caught on fire.
- Don't use dust catcher or brush to clean the filter. Otherwise the filter may be destroyed.
- Do not repair or disassemble the unit by yourself.
- If the supply cord is damaged, it must be replaced by the manufacturer, its service agent or similarly qualified persons in order to avoid a hazard.
- If abnormal condition occurs (e.g. burned smell), please disconnect power at once and then contact local dealer.
- Dehumidifier can not be disposed of everywhere. If you want to get rid of this dehumidifier, please check with local handling disposal or information service center about what to do.

Electrical information

- The manufacturer's nameplate is located on the rear panel of the dehumidifier and contains electrical and other technical data specific to this dehumidifier.
- Be sure the dehumidifier is properly grounded. To minimize the electric shock and fire hazards, proper grounding is important. The power cord is equipped with a three-pronged grounding plug for protection against electric shock hazards.
- The dehumidifier must be used in a properly grounded wall socket. If the wall socket you intend to use is not adequately grounded or protected by a time-delay fuse or circuit breaker, it may cause electric shock and fire. The time-delay fuse or circuit breaker needed is determined by the maximum current of the dehumidifier, and the maximum current is indicated on the nameplate located on the dehumidifier. Make sure to have a qualified electrician install the proper socket.
- Ensure the electrical outlet is accessible after the installation of the dehumidifier.
- Do not use extension cords or power adapters with this dehumidifier. However, if it is necessary to use an extension cord, use only approved extension cords for dehumidifiers (available at most local hardware stores).

- To avoid the possibility of personal injury, always disconnect the dehumidifier from power before installing and/or servicing.
- All wiring must be performed strictly in accordance with the wiring diagram located on the electrical box of the dehumidifier.

Fuse specifications

The dehumidifier's circuit board (PCB) is designed with a fuse to provide overcurrent protection. The specifications of the fuse are printed on the circuit board, such as: T 3.15 A/ 250 V (or 350 V), etc. Note about fluorinated gases:

- Fluorinated greenhouse gases are contained in hermetically sealed equipment. For specific information on the type, the amount and the CO₂ equivalent in tonnes of the fluorinated greenhouse gas used in the refrigerant of this dehumidifier, refer to the relevant label on the dehumidifier.
- Installation, service, maintenance and repair of this dehumidifier must be performed by a certified technician.
- The disassembling and recycling of the dehumidifier must be performed by a certified technician.

Operation Area

- This dehumidifier is intended for indoor residential applications only. It should not be used for commercial or industrial applications.
- Place the dehumidifier on a smooth and level floor.
- A dehumidifier operating indoors will have no effect in drying an adjacent enclosed area, such as a closet.
- Place the dehumidifier in an area where the temperature will not below 5 °C or above 32°C.
- Allow at least 30cm of air space on all sides of the unit.
- Close all doors, windows and other outside openings of the room to improve the working effect.
- Please keep the air inlet/outlet clean and not blocked.
- Do not use a dehumidifier in the bathroom.

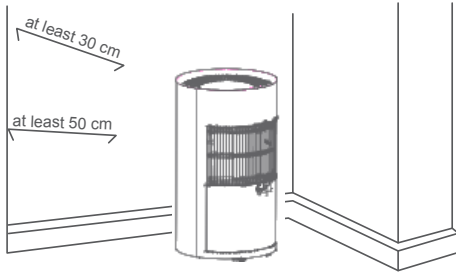

NOTE

- The dehumidifier has rollers to aid placement. Do not attempt to roll the dehumidifier on carpet or over objects. Otherwise, water may spill out from the bucket or the dehumidifier may get stuck by the objects.

Parts Name

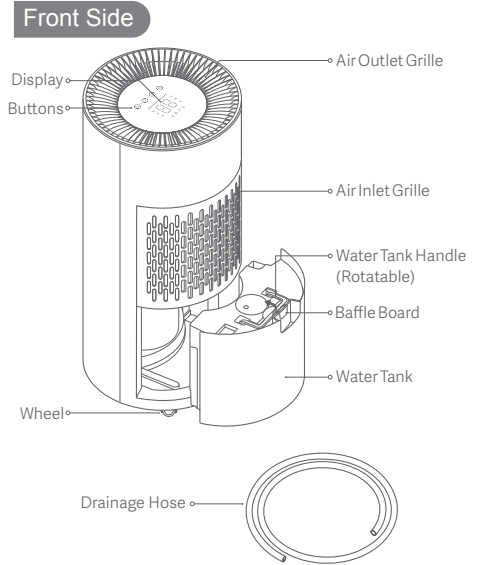

Display

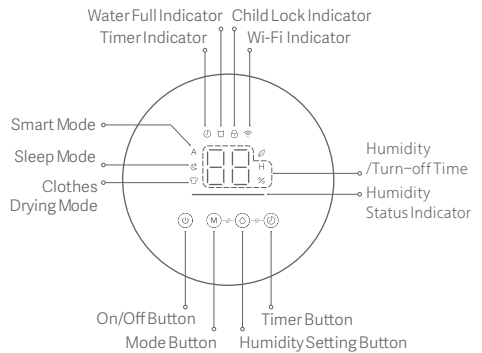

NOTE

- Illustrations of product, accessories, and user interface in the user manual are for reference purposes only. Actual product and functions may vary due to product enhancements.

Operation Method

NOTE

- Water bucket must be correctly installed for the dehumidifier to operate.
- Do not remove the bucket while unit is in operation.
- If you want to use drain hose to drain water away, please install the hose according to section "Drainage method".
- Each time pressing the effective button on the control panel will give out a "beep" sound.

Basic Functions of the Buttons

On/Off Button

Press the  button to turn the dehumidifier on or off.

NOTE

The dehumidifier will dry for 40 minutes by default after being turned off. It will turn off automatically once it has finished drying, or you can press the button  during drying to turn it off manually. This function can be disabled in the app.

Mode Button

When the dehumidifier is on, press the button  to cycle through three modes of smart, sleep, and clothes drying.



- **Smart mode:** The dehumidifier will automatically adjust its settings and fan speed based on the room's humidity level and the expected humidity that you set.
- **Sleep mode:** The dehumidifier will start and stop automatically at a low fan speed based on the room's humidity level and the expected humidity that you set.
- **Clothes drying mode:** The dehumidifier will run continuously at a high speed, delivering powerful dehumidifying performance. In this mode, the humidity cannot be set. For optimal drying effect, it is recommended to spin-dry the clothes first and then continue to dry clothes by using this mode in an enclosed room.



NOTE

The dehumidifier makes low noise during operation, so there is no significant difference in noise levels between different modes, which is normal.



Humidity Setting Button

When the dehumidifier is on, press the button  to cycle through humidity settings: 40% → 45% → 50% → 55% → 60% → 65% → 70%.



Timer Button

When the dehumidifier is on, press the button  to cycle through the turn-off times: 1 → 2 → 3 → 4 hours. Once the desired turn-off time is selected with no operation for 5 seconds, the timer will automatically be set and the icon  will appear on the display.

Enabling/Disabling the child lock function

Press and hold the buttons  and  simultaneously for 3 seconds to enable or disable the child lock function. When the function is enabled, the display will show the icon  and the dehumidifier will not respond to button operations.

Water full alert

When the dehumidifier is running, if the water tank gets too full or is not correctly installed, the dehumidifier will beep 5 times as an alert, and the water full indicator  will continuously blink (on for 0.5 seconds and off for 0.5 seconds). All buttons except for the on/off button cannot function. Once the water level in the tank returns to normal or the water tank is secured properly in place, the alert will stop and the  water full indicator will go out.

Humidity Status Indicator

- **Orange:** Dry, relative humidity < 40%.
- **Cyan:** Comfortable, 40% ≤ relative humidity ≤ 70%.
- **Blue:** Humid, relative humidity > 70%.

Operation Method



Auto-defrost Function

When the dehumidifier is working, it will automatically enable the defrost function if it has a layer of frost. The compressor will stop operating and the fan will continue to run until the defrosting is complete. When the defrosting is in process, the indicator will blink slowly. Once the defrosting is finished, the indicator will remain on and the dehumidifier will resume running normally.

Drying Function

Once the dehumidifier has been turned off, the fan will continue to run at the speed of the sleep mode for 40 minutes to speed up the water evaporation inside the dehumidifier. Drying can help reduce the possibility of bacteria buildup in a humid environment. Since the humidity sensor may be affected by residual water vapor inside the dehumidifier after the dehumidifier is turned off, drying can also ensure that the humidity value detected by the sensor is not higher than the actual humidity. It is recommended to enable this function.

Resetting the Wi-Fi

Press and hold the buttons  and  simultaneously for 7 seconds to reset the Wi-Fi connection.

Wi-Fi Status Description

Wi-Fi Indicator	Description
Blinks slowly	Awaiting connection
Blinks quickly	Connecting
Remains on	Connected

Connect with Smart Life App

This product works with C&H Smart app. Use the Cooper&Hunter Smart app to control your device, and to interact with other smart home devices. Scan the QR Code below to download and install the Cooper&Hunter Smart app. Or search "Cooper&Hunter Smart" in the Google Play Store and Apple App Store to download and install it. Open C&H Smart app, tap "+" on the upper right, scan the QR Code on the right, and then follow prompts to add your device.



Android



iOS

NOTE

The version of the app might have been updated, please follow the instructions based on the current app version. This product only supports 2.4G Wi-Fi distribution network.

Continuous drainage

NOTE

- Do not remove the bucket when unit is in operation or has just stopped. Otherwise it may cause some water to drip on the floor.
- Do not use the hose if using water bucket to collect water. When the hose is connected, water will be drained out through it instead of into the bucket.

1. Pull out the water tank horizontally.

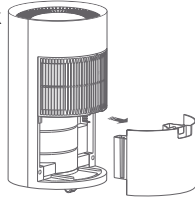

2. Remove the baffle board from the water tank, and secure it onto the cover so the board does not get lost.

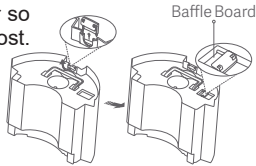

3. Connect the drainage hose to the water outlet.

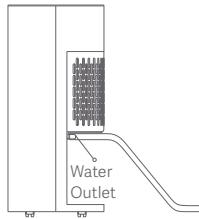

4. Reinstall the water tank and connect the other end of the drainage hose to the drainage. Then the dehumidifier can drain water automatically.

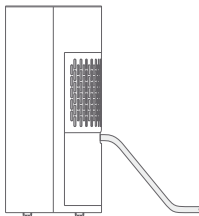

NOTE

When draining off water, make sure the end of the drainage hose is lower than the dehumidifier's water outlet, and the hose hangs down smoothly without being wavy and is not overly bent.

Care & Maintenance

CAUTION

- Before cleaning, make sure to disconnect the dehumidifier from power to avoid electric shocks.
- Do not rinse or submerge the dehumidifier in liquid.
- Do not drip any water into the dehumidifier.
- Do not use any volatile liquids (e.g., thinner and gasoline) to wipe the dehumidifier to avoid damaging its appearance. Use a so dry cloth and a wet cloth with neutral detergent to clean the dehumidifier's shell.
- Clean the filter regularly to avoid the dehumidifier's performance being reduced by the buildup of dust. If the dehumidifier is used in a dusty environment, cleaning should be carried out more frequently. After removing the filter, do not touch the finned parts inside the dehumidifier with your fingers to avoid hurting yourself.

Cleaning the dehumidifier

Soak a cloth in water below 45°C, then wring it out and use it to gently wipe over the dirty area.

Cleaning the Filter

1. Pull the water tank out horizontally from the opening at the top of the water tank.

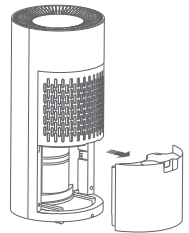

2. Remove the air inlet grille, and then remove the inner air filter.

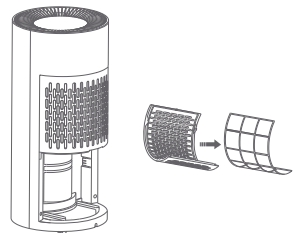

WARNING

- Do not operate the dehumidifier without a filter.
- Do not dry the filter with fire or electric hair dryer.

Care & Maintenance

3. Rinse the filter and the air inlet grille with water or use a vacuum cleaner to clean them. If the filter is particularly dirty (such as with oil stains), you should use warm water (below 45°C) with neutral detergent to clean it, and then dry it in a cool place.

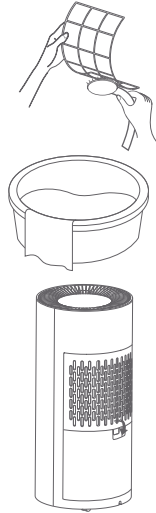

4. Reinstall the fully dried filter, the air inlet grille, and the water tank.

4. Clean the water tank and fully dry it. Then attach the cover and the handle to the water tank, and reinstall the water tank.

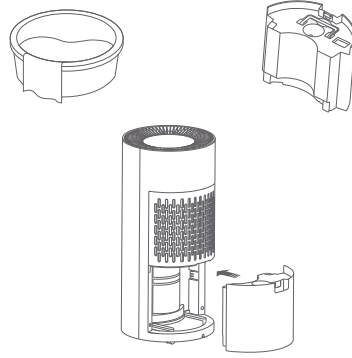

Cleaning the Water Tank

1. Pull the water tank out horizontally from the opening at the top of the water tank.
2. Lift the handle of the water tank and rotate it about 60° until the indicator line on the handle is horizontal. Slightly apply force on the handle in the direction shown by the arrows. Take the left and right sides of the handle out one at a time to remove the handle.



3. Remove the cover of the water tank from the spout on the top right corner of the water tank.

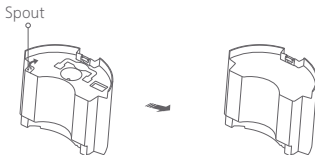

Check Before Use-season

- Check whether air outlet is blocked.
- Check whether power plug and power socket are in good condition.
- Check whether air filter is clean.
- Check whether drain hose is damaged.

Care After Use-season

- Disconnect power.
- Clean air filter and case.
- Clean dust and obstacle of the dehumidifier.
- Empty the water bucket.

Long-time Storage

If you won't use the dehumidifier for a long time, we suggest that you follow the steps below in order to maintain the unit in good condition.

- Let the dehumidifier sit for two days aer making it enter standby mode and unplugging it.
- Clean the dehumidifier, the water tank, and the filter.
- Coil up the power cord and secure it with a cable tie.
- It is recommended to store the dehumidifier in packaging.
- Store the dehumidifier upright in a dry and well-ventilated place.

Specifications

- The dehumidifier's capacity is measured at the calibrated ambient temperature and humidity. The results may vary due to the actual operating conditions.
- The dehumidifier's operating temperature range is from 5°C to 35°C. If the indoor temperature is out of this range, the dehumidifier may not be able to work.
- If the specifications change, the details on the dehumidifier's nameplate shall prevail without notice.

Name: C&H Circle Smart Dehumidifier

Rated Voltage: 220 V~

Rated Frequency: 50 Hz

Refrigerant: R290/0.11 kg

Rated Power Input: 505 W

Maximum Input Current: 2.3 A

Power Input: 350 W (27°C/60% RH)

420 W (30°C/80% RH)

Dehumidification Capacity: 0.75 kg/h (27°C/60% RH)

30 L/D (30°C/80% RH)

Model: CH-D014WDC-30LDWF

Noise: ≤41 dB(A)

Net Weight: 13.0 kg

Air Flow Rate: 185 m³/h

Water Tank Capacity: 4.5 L

Item Dimensions: Φ 300 × 660 mm

Operating Temperature: 5°C to 35°C

Fuse: 3.15 A/250 V

Power Cord: 3 × 1.00 mm²

Wireless Connectivity: Wi-Fi IEEE 802.11 b/g/n 2.4 GHz

Warning: Install, operate, and store the dehumidifier in a room larger than 4 m².

Troubleshooting

Issue	Cause and Solution
The dehumidifier suddenly shakes when it turns on, enters standby mode, or operates.	<ul style="list-style-type: none">• This is caused by the start or stop of the compressor, which is normal.
The dehumidifier does not work well.	<ul style="list-style-type: none">• It is recommended to use the dehumidifier indoors at a temperature from 5°C to 35°C.• Check whether the humidity is set appropriately.• Check whether the air inlet or the air outlet is dirty or blocked, and clean them in time.• Check whether the doors and windows are open. It is recommended to close the doors and windows and turn off other ventilation equipment when the dehumidifier is operating.
The dehumidifier cannot work.	<ul style="list-style-type: none">• Check whether there is a power failure.• Check whether the power plug has become loose.• Check whether the water tank is full or has been installed incorrectly.• Check whether the timer function is being used.
The dehumidifier leaks water.	<ul style="list-style-type: none">• Check whether the drainage hose has become loose.• Check whether the drainage system is blocked.
The dehumidifier makes unusual sounds when running.	<ul style="list-style-type: none">• Check whether the dehumidifier is on a flat surface.• Check whether the filter is blocked.• Check whether the refrigerant makes sound when the compressor is turned on.
Black stains appear in the water tank.	<ul style="list-style-type: none">• The black stains are caused by the air dust and the materials attached to the surfaces of the evaporator and condenser. They flow into the water tank with the condensate water. This is normal.• Directly wipe them with a paper towel. The black stains will decrease with continued use.

Malfunction Codes

Code	Description	Solution
C2	Fan error	Turn the dehumidifier off for 5 minutes and then turn it on again. If the error code appears multiple times, please contact the after-sales service team for help.
C3	Communication error between display and motherboard	Disconnect the dehumidifier from the electrical outlet then reconnect it to the electrical outlet. If the issue persists, please contact the after-sales service team for help.
E1	Pipe temperature sensor error	Turn the dehumidifier off for 5 minutes and then turn it on again. If the error code appears multiple times, please contact the after-sales service team for help.
E9	Humidity sensor error	Turn the dehumidifier off for 5 minutes and then turn it on again. If the error code appears multiple times, please contact the after-sales service team for help.
H2	Overload protection	Check whether the dehumidifier's air inlet or air outlet is blocked. Turn the dehumidifier on again, and if the error code appears multiple times, please contact the after-sales service team for help.
H6	Fluoride deficiency protection	Turn the dehumidifier off for 5 minutes and then turn it on again. If the error code appears multiple times, please contact the after-sales service team for help.
H8	Overheating protection	Make sure the dehumidifier is working between 5°C and 35°C. If the error code still appears, please contact the after-sales service team for help.
H9	Dumping protection	If the machine is in the tipping state, please turn off the power and upright the machine, stand upright for 12 hours and then power on again.

NOTE

The error code will appear on the dehumidifier's display.

Aptitude requirement for maintenance man (repairs should be done only by specialists).

- a. Any person who is involved with working on or breaking into a refrigerant circuit should hold a current valid certificate from an industry-accredited assessment authority, which authorises their competence to handle refrigerants safely in accordance with an industry recognised assessment specification.
- b. Servicing shall only be performed as recommended by the equipment manufacturer. Maintenance and repair requiring the assistance of other skilled personnel shall be carried out under the supervision of the person competent in the use of flammable refrigerants.

Safety preparation work

The maximum refrigerant charge amount is shown on the following table a.

(Note: Please refer to the nameplate for the charging quantity of R290).

Room area (m ²)	4	11	15
Maximum charge (kg)	<0.152	0.225	0.304

table a - Maximum charge (kg)

Prior to beginning work on systems containing flammable refrigerants, safety checks are necessary to ensure that the risk of ignition is minimised. For repair to the refrigerating system, the following precautions shall be complied with prior to conducting work on the system.

- Work procedure
Work shall be undertaken under a controlled procedure so as to minimise the risk of a flammable gas or vapour being present while the work is being performed.
- General work area
All maintenance staff and others working in the local area shall be instructed on the nature of work being carried out. Work in confined spaces shall be avoided. The area around the workspace shall be sectioned off. Ensure that the conditions within the area have been made safe by control of flammable material
- Checking for presence of refrigerant
The area shall be checked with an appropriate refrigerant detector prior to and during work, to ensure the technician is aware of potentially toxic or flammable atmospheres. Ensure that the leak detection equipment being used is suitable for use with all applicable refrigerants, i.e. non-sparking, adequately sealed or intrinsically safe.
- Presence of fire extinguisher
If any hot work is to be conducted on the refrigera-

tion equipment or any associated parts, appropriate fire extinguishing equipment shall be available to hand. Have a dry powder or CO₂ fire extinguisher adjacent to the charging area.

- No ignition sources
No person carrying out work in relation to a refrigeration system which involves exposing any pipe work shall use any sources of ignition in such a manner that it may lead to the risk of fire or explosion. All possible ignition sources, including cigarette smoking, should be kept sufficiently far away from the site of installation, repairing, removing and disposal, during which refrigerant can possibly be released to the surrounding space. Prior to work taking place, the area around the equipment is to be surveyed to make sure that there are no flammable hazards or ignition risks. "No Smoking" signs shall be displayed.

- Ventilated area

Ensure that the area is in the open or that it is adequately ventilated before breaking into the system or conducting any hot work. A degree of ventilation shall continue during the period that the work is carried out. The ventilation should safely disperse any released refrigerant and preferably expel it externally into the atmosphere.

- Checks to the refrigeration equipment

Where electrical components are being changed, they shall be fit for the purpose and to the correct specification. At all times the manufacturer's maintenance and service guidelines shall be followed. If in doubt, consult the manufacturer's technical department for assistance.

The following checks shall be applied to installations using flammable refrigerants:

- The actual refrigerant charge is in accordance with the room size within which the refrigerant containing parts are installed;
- The ventilation machinery and outlets are operating adequately and are not obstructed;
- If an indirect refrigerating circuit is being used, the secondary circuit shall be checked for the presence of refrigerant;
- Marking to the equipment continues to be visible and legible. Markings and signs that are illegible shall be corrected;
- Refrigeration pipe or components are installed in a position where they are unlikely to be exposed to any substance which may corrode refrigerant containing components, unless the components are constructed of materials which are inherently resistant to being corroded or are suitably protected against being so corroded.

- Checks to electrical devices

Repair and maintenance to electrical components shall include initial safety checks and component

Specialist's Manual

inspection procedures. If a fault exists that could compromise safety, then no electrical supply shall be connected to the circuit until it is satisfactorily dealt with. If the fault cannot be corrected immediately but it is necessary to continue operation, an adequate temporary solution shall be used. This shall be reported to the owner of the equipment so all parties are advised.

Initial safety checks shall include:

- That capacitors are discharged: this shall be done in a safe manner to avoid possibility of sparking;
- That no live electrical components and wiring are exposed while charging, recovering or purging the system;
- That there is continuity of earth bonding.

Repairs to sealed components

During repairs to sealed components, all electrical supplies shall be disconnected from the equipment being worked upon prior to any removal of sealed covers, etc. If it is absolutely necessary to have an electrical supply to equipment during servicing, then a permanently operating form of leak detection shall be located at the most critical point to warn of a potentially hazardous situation.

Particular attention shall be paid to the following to ensure that by working on electrical components, the casing is not altered in such a way that the level of protection is affected. This shall include damage to cables, excessive number of connections, terminals not made to original specification, damage to seals, incorrect fitting of glands, etc.

- Ensure that the apparatus is mounted securely.
- Ensure that seals or sealing materials have not degraded to the point that they no longer serve the purpose of preventing the ingress of flammable atmospheres. Replacement parts shall be in accordance with the manufacturer's specifications.

NOTE

- The use of silicon sealant can inhibit the effectiveness of some types of leak detection equipment. Intrinsically safe components do not have to be isolated prior to working on them.

Repair to intrinsically safe components

Do not apply any permanent inductive or capacitance loads to the circuit without ensuring that this will not exceed the permissible voltage and current permitted for the equipment in use.

Intrinsically safe components are the only types that can be worked on while live in the presence of a flammable atmosphere. The test apparatus shall be at the correct rating.

Replace components only with parts specified by the

manufacturer. Other parts may result in the ignition of refrigerant in the atmosphere from a leak.

Cabling

Check that cabling will not be subject to wear, corrosion, excessive pressure, vibration, sharp edges or any other adverse environmental effects. The check shall also take into account the effects of aging or continual vibration from sources such as compressors or fans.

Detection of flammable refrigerants

Under no circumstances shall potential sources of ignition be used in the searching for or detection of refrigerant leaks. A halide torch (or any other detector using a naked flame) shall not be used.

Leak detection methods

The following leak detection methods are deemed acceptable for all refrigerant systems.

Electronic leak detectors may be used to detect refrigerant leaks but, in the case of flammable refrigerants, the sensitivity may not be adequate, or may need re-calibration. (Detection equipment shall be calibrated in a refrigerant-free area.) Ensure that the detector is not a potential source of ignition and is suitable for the refrigerant used. Leak detection equipment shall be set at a percentage of the LFL of the refrigerant and shall be calibrated to the refrigerant employed, and the appropriate percentage of gas (25 % maximum) is confirmed.

Leak detection fluids are suitable for use with most refrigerants but the use of detergents containing chlorine shall be avoided as the chlorine may react with the refrigerant and corrode the copper pipe-work.

If a leak is suspected, all naked flames shall be removed/extinguished.

If a leakage of refrigerant is found which requires brazing, all of the refrigerant shall be recovered from the system, or isolated (by means of shut off valves) in a part of the system remote from the leak. For appliances containing flammable refrigerants, oxygen free nitrogen (OFN) shall then be purged through the system both before and during the brazing process.

Removal and evacuation

When breaking into the refrigerant circuit to make repairs – or for any other purpose – conventional procedures shall be used. However, for flammable refrigerants it is important

that best practice is followed since flammability is a consideration. The following procedure shall be adhered to:

- remove refrigerant;
- purge the circuit with inert gas;

Specialist's Manual

- evacuate;
- purge again with inert gas;
- open the circuit by cutting or brazing.

The refrigerant charge shall be recovered into the correct recovery cylinders. For appliances containing flammable refrigerants, the system shall be "flushed" with OFN to render the unit safe. This process may need to be repeated several times. Compressed air or oxygen shall not be used for purging refrigerant systems.

For appliances containing flammable refrigerants, flushing shall be achieved by breaking the vacuum in the system with OFN and continuing to fill until the working pressure is achieved, then venting to atmosphere, and finally pulling down to a vacuum. This process shall be repeated until no refrigerant is within the system. When the final OFN charge is used, the system shall be vented down to atmospheric pressure to enable work to take place. This operation is absolutely vital if brazing operations on the pipe-work are to take place.

Ensure that the outlet for the vacuum pump is not close to any ignition sources and that ventilation is available.

Charging procedures

In addition to conventional charging procedures, the following requirements shall be followed.

- Ensure that contamination of different refrigerants does not occur when using charging equipment. Hoses or lines shall be as short as possible to minimise the amount of refrigerant contained in them.
- Cylinders shall be kept upright.
- Ensure that the refrigeration system is earthed prior to charging the system with refrigerant.
- Label the system when charging is complete (if not already).
- Extreme care shall be taken not to overfill the refrigeration system.

Prior to recharging the system, it shall be pressure-tested with the appropriate purging gas. The system shall be leak-tested on completion of charging but prior to commissioning. A follow up leak test shall be carried out prior to leaving the site.

Decommissioning

Before carrying out this procedure, it is essential that the technician is completely familiar with the equipment and all its detail. It is recommended good practice that all refrigerants are recovered safely. Prior to the task being carried out, an oil and refrigerant sample shall be taken in case analysis is required prior to re-use of reclaimed refrigerant. It is essential that electrical power is available before the task is commenced.

- a) Become familiar with the equipment and its operation.
- b) Isolate system electrically.
- c) Before attempting the procedure, ensure that:
 - mechanical handling equipment is available, if required, for handling refrigerant cylinders;
 - all personal protective equipment is available and being used correctly;
 - the recovery process is supervised at all times by a competent person;
 - recovery equipment and cylinders conform to the appropriate standards.
- d) Pump down refrigerant system, if possible.
- e) If a vacuum is not possible, make a manifold so that refrigerant can be removed from various parts of the system.
- f) Make sure that cylinder is situated on the scales before recovery takes place.
- g) Start the recovery machine and operate in accordance with manufacturer's instructions.
- h) Do not overfill cylinders. (No more than 80 % volume liquid charge).
- i) Do not exceed the maximum working pressure of the cylinder, even temporarily.
- j) When the cylinders have been filled correctly and the process completed, make sure that the cylinders and the equipment are removed from site promptly and all isolation valves on the equipment are closed off.
- k) Recovered refrigerant shall not be charged into another refrigeration system unless it has been cleaned and checked.

Labelling

Equipment shall be labelled stating that it has been de-commissioned and emptied of refrigerant. The label shall be dated and signed. For appliances containing flammable refrigerants, ensure that there are labels on the equipment stating the equipment contains flammable refrigerant.

Recovery

When removing refrigerant from a system, either for servicing or decommissioning, it is recommended good practice that all refrigerants are removed safely.

When transferring refrigerant into cylinders, ensure that only appropriate refrigerant recovery cylinders are employed. Ensure that the correct number of cylinders for holding the total system charge are available. All cylinders to be used are designated for the recovered refrigerant and labelled for that refrigerant (i.e. special cylinders for the recovery of refrigerant). Cylinders shall be complete with pressure-relief valve and associated shut-off valves in good working order. Empty recovery cylinders are evacu-

Specialist's Manual

ated and, if possible, cooled before recovery occurs.

The recovery equipment shall be in good working order with a set of instructions concerning the equipment that is at hand and shall be suitable for the recovery of all appropriate refrigerants including, when applicable, flammable refrigerants. In addition, a set of calibrated weighing scales shall be available and in good working order. Hoses shall be complete with leak-free disconnect couplings and in good condition. Before using the recovery machine, check that it is in satisfactory working order, has been properly maintained and that any associated electrical components are sealed to prevent ignition in the event of a refrigerant release. Consult manufacturer if in doubt.

The recovered refrigerant shall be returned to the refrigerant supplier in the correct recovery cylinder, and the relevant waste transfer note arranged. Do not mix refrigerants in recovery units and especially not in cylinders.

If compressors or compressor oils are to be removed, ensure that they have been evacuated to an acceptable level to make certain that flammable refrigerant does not remain within the lubricant. The evacuation process shall be carried out prior to returning the compressor to the suppliers. Only electric heating to the compressor body shall be employed to accelerate this process. When oil is drained from a system, it shall be carried out safely.

Disposal and recycling information

All products bearing this symbol are waste electrical and electronic equipment (WEEE as in directive 2012/19/EU) which should not be mixed with unsorted household waste. Instead, you should protect human health and the environment by handing over your waste equipment to a designated collection point for the recycling of waste electrical and electronic equipment, appointed by the government or local authorities. Correct disposal and recycling will help prevent potential negative consequences to the environment and human health. Please contact the installer or local authorities for more information about the location as well as terms and conditions of such collection points.



Cooper and Hunter International Corporation, is constantly working on improving its products, therefore the information given in this manual can be changed without prior notice to consumers.

**ІНСТРУКЦІЯ
КОРИСТУВАЧА**



ОСУШУВАЧ ПОВІТРЯ



Модель: CH-D014WDC-30LD WF

ЗМІСТ

Зауваження щодо експлуатації

- Холодоагент 1
- Техніка безпеки 2
- Встановлення 4
- Назва частин 4

Інструкція з експлуатації

- Інструкція з роботи..... 5
- Підключення дренажу 7

Технічне обслуговування

- Догляд і технічне обслуговування 7

Несправності

- Технічні характеристики 9
- Вирішення проблем..... 9
- Коды несправностей..... 10
- Посібник спеціаліста 11

ПРИМІТКА

- Малюнки в цій інструкції наведені лише для довідки. Для отримання конкретних деталей зверніться до фактичних продуктів.

Пояснення символів



Цей символ вказує на можливість смерті або серйозної травми.



Цей символ вказує на можливість травмування або пошкодження майна.



Вказує на важливу, але не пов'язану з небезпекою інформацію, яка використовується для позначення ризику пошкодження майна.

Винятки

Виробник не несе відповідальності, якщо тілесні ушкодження або втрата майна спричинені наступними причинами.





1. Пошкодження продукт через неправильне використання продукту;
2. Зміна, заміна, обслуговування або використання продукту з іншим обладнанням, не дотримуючись інструкції з експлуатації виробника;
3. Після перевірки що дефект продукту безпосередньо викликаний корозійним газом;
4. Після перевірки що дефекти є результатом неправильного транспортування продукту;
5. Експлуатація, ремонт та обслуговування пристрою, не дотримуючись інструкції з експлуатації чи відповідних правил;
6. Після перевірки що проблема або суперечка викликана специфікацією якості або продуктивністю деталей і компонентів, вироблених іншими виробниками;
7. Пошкодження викликано стихійними лихами, поганим використанням навколишнього середовища або форс-мажорними обставинами.

Якщо необхідно провести технічне обслуговування приладу, спочатку зверніться до дилера або місцевого сервісного центру. Обслуговування приладу має здійснюватися уповноваженим спеціалістом. Інакше це може призвести до серйозних пошкоджень, травм або смерті. Якщо під час монтажу, технічного обслуговування чи демонтажу виникає витік холодоагенту або його необхідно злити, це мають виконувати сертифіковані спеціалісти відповідно до місцевих законів і правил.

Цей прилад не призначений для використання особами (включно з дітьми) з обмеженими фізичними, сенсорними чи розумовими здібностями або з недостатнім досвідом і знаннями, якщо вони не перебувають під наглядом або не отримали інструкцій щодо використання приладу особою, відповідальною за їх безпеку.

Слідкуйте за дітьми, щоб переконатися, що вони не граються з пристроєм.

Холодоагент





 <p>Прилад, наповнений горючим газом R290.</p>	 <p>Перед монтажем, прочитайте інструкцію з монтажу.</p>
 <p>Перед використанням приладу прочитайте інструкцію.</p>	 <p>Перш ніж ремонтувати прилад, спочатку прочитайте інструкцію</p>

- У разі необхідності ремонту зверніться до найближчого авторизованого сервісного центру.
- Будь-який ремонт, виконаний некваліфікованим персоналом, може бути небезпечним.
- Необхідно дотримуватись національних газових норм

Холодоагент

- Для реалізації функцій блоку в системі циркулює спеціальний холодоагент. Використовується спеціально очищений фторид R290. Холодоагент легкозаймистий і не має запаху. Крім того, за певних умов це може призвести до вибуху.
- У порівнянні зі звичайними холодоагентами, R290 є екологічно чистим холодоагентом, який не завдає шкоди озоносфері. Вплив на парниковий ефект також менший. R290 має дуже хороші термодинамічні властивості, які забезпечують дійсно висок енергоефективність. Таким чином, агрегати потребують меншого наповнення.

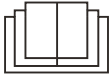
Прочитайте інструкцію спеціаліста.



R290:3
Це маркування вказує на те, що цей продукт не можна викидати разом з іншими побутовими відходами на території ЄС. Щоб запобігти можливій шкоді навколишньому середовищу чи здоров'ю людини через неконтрольовану утилізацію відходів, переробляйте їх відповідально, щоб сприяти сталому повторному використанню матеріальних ресурсів. Щоб повернути використаний пристрій, скористайтеся системами повернення та збору або зверніться до продавця, у якого було придбано продукт. Вони можуть взяти цей продукт на екологічно безпечну переробку.



УВАГА

- Прилад, наповнений горючим газом R290.
- Прилад слід монтувати, експлуатувати та зберігати в приміщенні, площа якого перевищує 4м².
- Прилад повинен зберігатися в приміщенні без постійно діючих джерел вогню. (наприклад: відкритий вогонь, працюючий газове приладдя або електричні обігрівачі.)
- Прилад слід зберігати в добре провітрованому приміщенні, де розмір приміщення відповідає площі приміщення, зазначеному для експлуатації.
- Зберігати прилад слід таким чином, щоб запобігти механічним пошкодженням.
- Повітроводи, підключені до приладу, не повинні містити джерела запалювання.
- Тримайте всі необхідні вентиляційні отвори вільними від перешкод.
- Не піддавайте прилад ударним та термічним навантаженням.
- Майте на увазі, що холодоагенти можуть не мати запаху.
- Не використовуйте засоби для прискорення процесу розморожування або очищення, крім рекомендованих виробником.
- Обслуговування повинно проводитися тільки згідно з рекомендаціями виробника.

Техніка безпеки

- Цим пристроєм можуть користуватися діти віком від 8 років і особи з обмеженими фізичними, сенсорними чи розумовими здібностями або без досвіду та знань, якщо вони перебувають під наглядом або отримали інструкції щодо безпечного використання приладу та розуміють небезпеку.
- Діти не повинні гратися з пристроєм.
- Чищення та технічне обслуговування не повинні виконуватися дітьми без нагляду. Дітям та людям з обмеженими можливостями заборонено користуватися осушувачем без нагляду.
- Не дозволяйте дітям гратися або залазити на осушувач повітря.
- Переконайтеся, що кабель живлення не притиснутий жодним твердим предметом.
- Не виймайте вилку живлення та не переміщуйте пристрій, тягнучи за кабель живлення.
- Не виймайте вилку мокрими руками.
- Будь ласка, використовуйте заземлений кабель живлення та переконайтеся, що він добре підключений і не пошкоджений.
- Не використовуйте подовжувач.
- Перед початком роботи перевірте кабель живлення на відповідність вимогам, зазначеним на паспортній бірці.
- Перед чищенням вимкніть осушувач і від'єднайте його від розетки.
- Не використовуйте жодних нагрівачів поблизу осушувача.
- Не розташовуйте осушувач під предметами, з яких капає вода.
- Функція пам'яті включена в цей осушувач. Якщо ніхто не доглядає за пристроєм, вимкніть його та вийміть вилку з розетки або від'єднайте живлення.
- Прилад має бути змонтованим відповідно до національних норм електропроводки.
- Заборонено експлуатувати пристрій у ванній або пральні.
- Не мийте осушувач водою, інакше це може призвести до ураження електричним струмом.
- Не використовуйте осушувач без фільтра, інакше випарник буде накопичувати пил і це вплине на продуктивність пристрою.
- Не сушіть фільтр вогнем або електричним феном. Інакше фільтр може деформуватися або загорітися.
- Не використовуйте пиловловлювач або щітку для очищення фільтра, інакше фільтр може бути пошкоджений.
- Не ремонтуйте та не розбирайте пристрій самостійно.
- Якщо кабель живлення пошкоджено, його має замінити виробник, його сервісний агент або особа з аналогічною кваліфікацією, щоб уникнути небезпеки.
- У разі виникнення ненормальних умов (наприклад, запах горілого), будь ласка, негайно вимкніть живлення та зверніться до місцевого дилера.
- Осушувач не можна викидати разом зі звичайним сміттям. Якщо ви хочете позбутися цього осушувача, зверніться до місцевого центру утилізації або інформаційного центру щодо того, що робити.

Електрична інформація

- Табличка виробника розташована на задній панелі осушувача та містить електричні та інші технічні дані, характерні для цього осушувача.
- Переконайтеся, що осушувач належним чином заземлений. Щоб звести до мінімуму небезпеку ураження електричним струмом і пожежі, важливе правильне заземлення. Шнур живлення оснащений триконтактною вилкою із заземленням для захисту від ураження електричним струмом.
- Осушувач слід використовувати в належним чином заземленій настінній розетці. Якщо настінна розетка, яку ви збираєтеся використовувати, не буде належним чином заземлена або захищена запобіжником із затримкою часу або автоматичним вимикачем, це може спричинити ураження електричним струмом і пожежу. Потрібний запобіжник із затримкою часу або автоматичний вимикач визначається максимальною силою струму осушувача, а максимальний струм вказано на заводській табличці на осушувачі. Переконайтеся, що кваліфікований електрик встановить відповідну розетку.
- Переконайтеся, що розетка має вільний доступ після встановлення осушувача.
- Не використовуйте подовжувачі або адаптери живлення з цим осушувачем. Однак, якщо необхідно використовувати подовжувач, використовуйте лише сертифіковані подовжувачі для осушувачів (можна придбати в більшості місцевих будівельних магазинів).

- Щоб уникнути можливого травмування, завжди від'єднуйте осушувач від джерела живлення перед установкою та/або обслуговуванням.
- Вся електропроводка повинна виконуватися строго відповідно до схеми підключення, яка знаходиться на електричній коробці осушувача.

Технічні характеристики запобіжника

Головна плата осушувача (PCB) розроблена із запобіжником для забезпечення захисту від перевантаження по струму.

Технічні характеристики запобіжника надруковані на платі, наприклад: T 3,15 A/ 250 V (або 350 V) тощо.

Примітка про фторовані гази:

- Фторовмісні парникові гази містяться в герметично закритому обладнанні. Щоб отримати конкретну інформацію про тип, кількість та еквівалент CO₂ у тоннах фторвмісного парникового газу, який використовується в холодоагенті цього осушувача, дивіться на відповідній етикетці на осушувачі.
- Встановлення, обслуговування, технічне обслуговування та ремонт цього осушувача повинні виконуватися сертифікованим фахівцем.
- Розбирання та переробку осушувача має виконувати сертифікований фахівець.

Встановлення

- Цей осушувач призначений лише для використання в житлових приміщеннях. Його не слід використовувати для комерційних або промислових цілей.
- Поставте осушувач на гладку та рівну підлогу.
- Осушувач повітря, що працює в приміщенні, не матиме жодного ефекту для сушіння прилеглої закритої зони, наприклад шафи.
- Розташуйте осушувач повітря в місці, де температура буде не нижче 5 °C або вище 32 °C.
- Залиште принаймні 30 см повітряного простору з усіх боків пристрою.
- Закрийте всі двері, вікна та інші зовнішні отвори кімнати, щоб покращити робочий ефект. Будь ласка, тримайте впускний/вихідний отвір повітря чистим і не заблокованим.
- Не використовуйте осушувач повітря у ванній кімнаті.

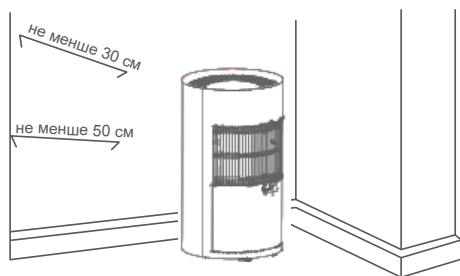

ПРИМІТКА

- Осушувач має ролики для легкого переміщення. Не намагайтеся котити осушувач повітря по килиму або предметам. Інакше вода може вилитися з резервуару або осушувач може зачепитись та застрягти.

Назва частин

Лицьова сторона

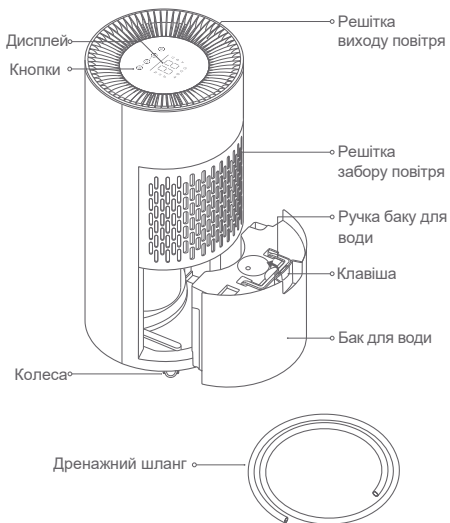

Панель керування

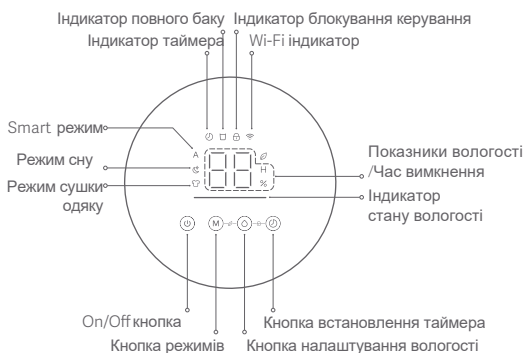

ПРИМІТКА

- Ілюстрації продукту, аксесуарів та панелі керування в посібнику користувача наведено лише для ознайомлення.
- Фактичний продукт і функції можуть відрізнитися через удосконалення продукту.

Інструкції з роботи

ПРИМІТКА

- Для роботи осушувача необхідно правильно встановити резервуар для води.
- Не знімайте резервуар поки пристрій працює.
- Якщо ви бажаєте використовувати зливний шланг для зливу води, встановіть шланг відповідно до розділу «Підключення дренажу». Кожне натискання відповідної кнопки на панелі керування видаватиме звуковий сигнал.

Основні функції кнопок

On/Off кнопка 

Натисніть цю кнопку, щоб увімкнути/вимкнути осушувач повітря

ПРИМІТКА

Стандартно осушувач себе сушить протягом 40 хвилин після вимкнення. Він автоматично вимкнеться після завершення сушіння, або ви можете натиснути кнопку  під час сушіння, щоб вимкнути його вручну. Цю функцію можна вимкнути в додатку.

Кнопка режимів 

Коли осушувач увімкнено, натискайте кнопку , щоб переключатися між трьома режимами розумного, сну та сушіння одягу.



- **Smart режим:** осушувач автоматично регулює налаштування та швидкість вентилятора на основі рівня вологості в кімнаті та очікуваної вологості, яку Ви встановили.
- **Режим сну:** осушувач запускатиметься та зупинятиметься автоматично на низькій швидкості вентилятора залежно від рівня вологості в кімнаті та очікуваної вологості, яку ви налаштували.
- **Режим сушіння одягу:** осушувач працюватиме постійно на високій швидкості, забезпечуючи потужне осушення. У цьому режимі вологість не може бути встановлена. Для оптимального ефекту сушіння рекомендується спочатку висушити одяг, а потім продовжити сушити одяг у цьому режимі в закритому приміщенні.



ПРИМІТКА

Осушувач видає низький рівень шуму під час роботи, тому немає суттєвої різниці в рівнях шуму між різними режимами, це нормально.



Встановлення бажаної вологості 

Коли осушувач увімкнено, натискайте кнопку  для циклічного переходу між налаштуваннями вологості: 40% → 45% → 50% → 55% → 60% → 65% → 70%.



Кнопка таймера 

Коли осушувач увімкнено, натискайте кнопку , щоб встановити час вимкнення $\square \rightarrow 1 \rightarrow 2 \rightarrow 3 \rightarrow 4$ години. Після вибору потрібного часу вимкнення та відсутності операцій протягом 5 секунд таймер буде встановлено автоматично, а на дисплеї з'явиться значок .

Увімкнення/вимкнення функції блокування 

Натисніть і утримуйте кнопки  і  одночасно протягом 3 секунд, щоб увімкнути або вимкнути функцію блокування від дітей. Коли функцію ввімкнено, на дисплеї з'явиться піктограма , а осушувач не реагуватиме на натискання кнопки.

Сповіщення про повний рівень води 

Під час роботи осушувача, якщо резервуар для води переповнений або встановлений неправильно, осушувач подасть звуковий сигнал 5 разів як попередження, а індикатор заповненості води  буде безперервно блимати (світиться 0,5 секунд та вгасне 0,5 секунд). Усі кнопки, крім кнопки , не працюють. Коли рівень води в резервуарі повернеться до нормального значення або резервуар для води буде належним чином закріплено на місці, попередження припиниться, а індикатор заповнення води  згасне.

Індикатор стану вологості

- Помаранчевий: сухий, вологість < 40%.
- Блакитний: комфортний, 40% ≤ вологість ≤ 70%.
- Синій: сиро, відносна вологість > 70%.

Інструкції з роботи



Функція автоматичного розморожування

Коли осушувач працює, він автоматично вмикає функцію розморожування, якщо на ньому є шар інею. Компресор припинить роботу, а вентилятор продовжуватиме працювати до завершення розморожування. Під час розморожування індикатор повільно блимає. Після завершення розморожування індикатор залишиться світитися, а осушувач відновить роботу в звичайному режимі.

Функція сушіння (X-fan)

Після вимкнення осушувача вентилятор продовжить працювати на швидкості нічного режиму протягом 40 хвилин, щоб висушити внутрішні частини приладу. Сушка запобігає накопиченню бактерій у вологому середовищі. Оскільки на датчик вологості можуть впливати залишки води всередині осушувача після вимкнення осушувача, сушіння також може гарантувати, що значення вологості, визначене датчиком, не перевищує фактичну вологість. Рекомендується включити цю функцію.

Перезавантаження Wi-Fi

Натисніть і утримуйте кнопки  та  одночасно протягом 7 секунд, щоб скинути налаштування Wi-Fi.

Опис стану Wi-Fi

Wi-Fi індикатор	Опис
Повільно моргає	Очікування підключення
Швидко моргає	Підключення
Постійно горить	Підключено

Підключіться до програми C&H Smart

Цей продукт працює з додатком C&H Smart. Використовуйте додаток Cooper&Hunter Smart, щоб керувати своїм пристроєм і взаємодіяти з іншими пристроями розумного будинку. Відскануйте QR-код нижче, щоб завантажити та встановити програму Cooper&Hunter Smart. Або знайдіть «Cooper&Hunter Smart» у Google Play Store та Apple App Store, щоб завантажити та встановити його. Відкрийте програму C&H Smart, натисніть «+» у верхньому правому куті, а потім дотримуйтесь підказок, щоб додати свій пристрій.



Android



iOS

ПРИМІТКА

Версія програми могла бути оновлена, дотримуйтесь інструкцій на основі поточної версії програми. Цей продукт підтримує лише мережу розповсюдження Wi-Fi 2,4G.

Підключення дренажу

ПРИМІТКА

- Не знімайте резервуар, коли пристрій працює або щойно зупинився. Інакше вода може капати на підлогу.
- Не використовуйте шланг, якщо для збору води використовується резервуар. Коли шланг підключений, вода буде зливатися через нього, а не у резервуар.

1. Витягніть резервуар для води горизонтально.

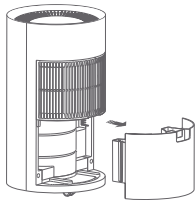

2. Зніміть пластину з резервуара для води та закріпіть її на кришці, щоб вона не загубилася.

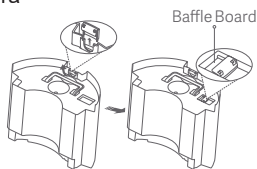

3. Підключіть дренажний шланг до виходу води.

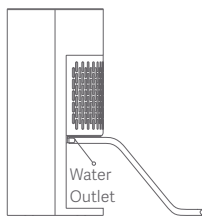

4. Знову встановіть резервуар для води та підключіть інший кінець дренажного шланга до дренажу. Після цього осушувач може автоматично зливати воду.

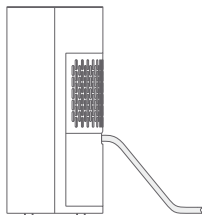

ПРИМІТКА

Зливаючи воду, переконайтеся, що кінець дренажного шланга знаходиться нижче вихідного отвору осушувача, а шланг плавно звисає, без переломів та загинів.

Догляд і технічне обслуговування

УВАГА

- Перед чищенням обов'язково від'єднайте осушувач від джерела живлення, щоб уникнути ураження електричним струмом.
- Не промивайте та не занурюйте осушувач у рідину. Не капайте воду в осушувач повітря.
- Не використовуйте леткі рідини (наприклад, розчинник і бензин) для протирання осушувача, щоб не пошкодити його зовнішній вигляд.
- Використовуйте суху тканину та вологу тканину з нейтральним м'яким засобом для очищення корпусу осушувача.
- Регулярно очищуйте фільтр, щоб уникнути зниження продуктивності осушувача через накопичення пилу. Якщо осушувач використовується в запыленому середовищі, чистку слід проводити частіше. Після зняття фільтра не торкайтеся пальцями ребристих частин всередині осушувача, щоб не травмуватись.

Очищення осушувача

Змочіть тканину у воді з температурою нижче 45°C, потім віджміть її та обережно протріть нею забруднену ділянку.

Очищення фільтра

1. Витягніть резервуар для води горизонтально з отвору у верхній частині резервуара для води.

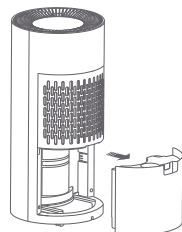

2. Зніміть решітку входу повітря, а потім зніміть внутрішній повітряний фільтр.

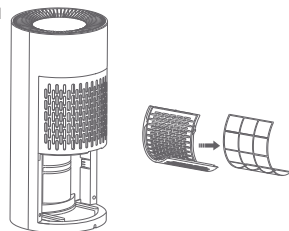

УВАГА

- Не використовуйте осушувач повітря без фільтра.
- Не сушіть фільтр над вогнем або феном.

Догляд і технічне обслуговування

3. Промийте фільтр і повітрязабірну решітку водою або почистіть їх пилососом. Якщо фільтр особливо забруднений (наприклад, з масляними плямами), його слід очистити теплою водою (нижче 45°C) з нейтральним миючим засобом, а потім висушити в прохолодному місці.

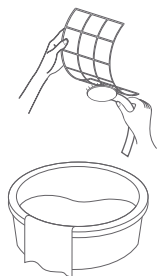

4. Встановіть на місце повністю висушений фільтр, решітку впускного отвору для повітря та резервуар для води.

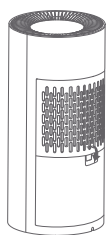

3. Зніміть кришку резервуара для води з носика у верхньому правому куті резервуара для води.

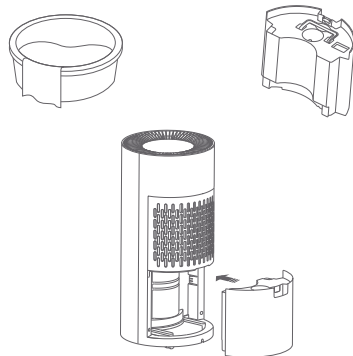

Перевірка перед сезонним використанням

- Перевірте, чи не заблоковано вихід повітря.
- Перевірте, чи в хорошому стані вилка та розетки.
- Перевірте, чи повітряний фільтр чистий.
- Перевірте, чи не пошкоджено зливний шланг.

Очищення резервуара для води

1. Витягніть резервуар для води горизонтально з місця його розташування.
2. Підніміть ручку резервуара для води та поверніть її приблизно на 60°, доки лінія індикатора на ручці не стане горизонтальною. Злегка прикладіть зусилля до ручки в напрямку, показаному стрілками. Вийміть ліву та праву частини ручки по черзі, щоб зняти ручку.



3. Зніміть кришку резервуара для води з носика у верхньому правому куті резервуара для води.

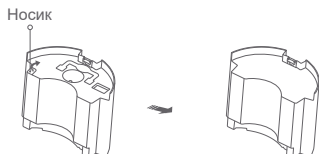

Догляд після сезонного використання

- Відключити живлення.
- Очистіть повітряний фільтр і корпус.
- Очистіть пил з корпусу осушувача.
- Спорожніть резервуар з водою.

Тривале зберігання

Якщо ви не збираєтеся використовувати осушувач протягом тривалого часу, радимо виконати наведені нижче кроки, щоб підтримувати пристрій у хорошому стані.

- Вимкніть осушувач і залиште його на два дні.
- Очистіть осушувач, резервуар для води та фільтр.
- Змотайте шнур живлення та закріпіть його кабельною стяжкою.
- Зберігати осушувач рекомендується в оригінальній упаковці.
- Зберігайте осушувач вертикально в сухому та добре провітрюваному місці.

Технічні характеристики

- Потужність осушувача вимірюється за відкаліброваної температури та вологості навколишнього середовища. Результати можуть відрізнятися в залежності від фактичних умов експлуатації.
- Діапазон робочих температур осушувача становить від 5°C до 35°C. Якщо температура в приміщенні виходить за межі цього діапазону, осушувач може не працювати.
- Технічні характеристики можуть бути змінені без попередження, дані на заводській табличці осушувача мають перевагу.

Назва: C&H Circle Smart Dehumidifier

Номинальна напруга: 220 В-

Номинальна частота: 50 Гц

Холодоагент: R290/0.11 кг

Номинальна споживана потужність: 505 Вт

Максимальний вхідний струм: 2.3 А

Вхідна потужність: 350 Вт (27°C/60% RH)

420 Вт (30°C/80% RH)

Потужність осушення: 0.75 кг/год (27°C/60% RH)

30 л/д (30°C/80% RH)

Модель: CH-D014WDC-30LDWF

Рівень шуму: ≤41 дБ(А)

Вага нетто: 13.0 кг

Швидкість потоку повітря: 185 м³/год

Сміність резервуара для води: 4.5 л

Розміри приладу: Ф 300 × 660 мм

Робоча температура: 5°C to 35°C

Запобіжник: 3.15 А/250 В

Шнур живлення: 3 × 0.75 мм²

Бездротове підключення: Wi-Fi IEEE 802.11 b/g/n

2.4 GHz



УВАГА

Встановлюйте, експлуатуйте та зберігайте осушувач у приміщенні площею понад 4 м².

Вирішення проблем

Проблема	Причина і рішення
Осушувач трясеться під час увімкнення, переходу в режим очікування або роботи.	<ul style="list-style-type: none">• Це спричинено запуском або зупинкою компресора, що є нормальним явищем.
Осушувач повітря погано працює.	<ul style="list-style-type: none">• Рекомендується використовувати осушувач повітря в приміщенні при температурі від 5°C до 35°C.• Перевірте, чи правильно встановлено вологість.• Перевірте, чи отвір для входу або виходу повітря не забруднено чи не заблоковано, і вчасно їх очищайте.• Перевірте, чи відкриті двері та вікна. Під час роботи осушувача рекомендується закрити двері та вікна та вимкнути інше вентиляційне обладнання.
Осушувач повітря не працює.	<ul style="list-style-type: none">• Перевірте, чи немає збою живлення.• Перевірте, чи вилка живлення вставлена правильно.• Перевірте, чи резервуар для води заповнений або встановлений неправильно. Перевірте, чи використовується функція таймера.
Осушувач пропускає воду.	<ul style="list-style-type: none">• Перевірте, чи не ослаб дренажний шланг.• Перевірте, чи не заблокована дренажна система.
Під час роботи осушувач видає незвичні звуки.	<ul style="list-style-type: none">• Перевірте, чи осушувач стоїть на рівній поверхні.• Перевірте, чи не заблоковано фільтр.• Перевірте, чи шумить холодоагент, коли компресор увімкнено.
У резервуарі для води з'являються чорні плями.	<ul style="list-style-type: none">• Чорні плями викликані повітряним пилом і матеріалами, прикріпленими до поверхонь випарника та конденсатора. Вони стікають у ємність для води разом із конденсатом. Це нормально.• Протріть їх паперовим рушником. При тривалому використанні чорні плями зменшаться.

Поширені коди помилок

Код	Опис	Рішення
C2	Помилка вентилятора	Вимкніть осушувач повітря на 5 хвилин, а потім увімкніть його знову. Якщо код помилки з'являється кілька разів, зверніться по допомогу до служби післяпродажного обслуговування.
C3	Помилка зв'язку між дисплеєм і материнської платою	Від'єднайте осушувач від електричної розетки, а потім знову підключіть його до електричної розетки. Якщо проблема не зникає, зверніться по допомогу до служби післяпродажного обслуговування.
E1	Помилка датчика температури труби	Вимкніть осушувач повітря на 5 хвилин, а потім увімкніть його знову. Якщо код помилки з'являється кілька разів, зверніться по допомогу до служби післяпродажного обслуговування.
E9	Помилка датчика вологості	Вимкніть осушувач повітря на 5 хвилин, а потім увімкніть його знову. Якщо код помилки з'являється кілька разів, зверніться по допомогу до служби післяпродажного обслуговування.
H2	Захист від перевантаження	Перевірте, чи не заблоковано вхідний або вихідний отвір повітря осушувача. Знову увімкніть осушувач, і якщо код помилки з'являється кілька разів, зверніться по допомогу до служби післяпродажного обслуговування.
H6	Захист від дефіциту газу	Вимкніть осушувач повітря на 5 хвилин, а потім увімкніть його знову. Якщо код помилки з'являється кілька разів, зверніться по допомогу до служби післяпродажного обслуговування.
H8	Захист від перегріву	Переконайтеся, що осушувач працює при температурі від 5°C до 35°C. Якщо код помилки все ще з'являється, зверніться по допомогу до служби післяпродажного обслуговування.
H9	Захист від перекидання	Якщо прилад перекинувся, будь ласка, вимкніть живлення та поставте осушувач вертикально, потримайте вертикально протягом 12 годин, а потім знову увімкніть живлення.

ПРИМІТКА

Код помилки з'явиться на дисплеї осушувача .

Інформація про утилізацію та переробку

Усі продукти, позначені цим символом, є відпрацьованим електричним та електронним обладнанням (WEEE згідно з Директивою 2012/19/EU), яке не можна змішувати з несорттованим побутовим сміттям. Замість цього ви повинні захистити здоров'я людей і навколишнє середовище, здавши відпрацьоване обладнання до спеціального пункту збору відходів електричного та електронного обладнання, призначеного урядом або місцевими органами влади. Правильна утилізація та переробка допоможе запобігти можливим негативним наслідкам для навколишнього середовища та здоров'я людини. Будь ласка, зв'яжіться з імпортером або місцевою владою для отримання додаткової інформації про місцезнаходження, а також умови та положення таких пунктів збору.



Вимоги до обслуговуючого персоналу (ремонт повинні проводити тільки спеціалісти).

а. Будь-яка особа, яка бере участь у роботі з контуром холодоагенту або проникненні в нього, повинна мати дійсний сертифікат від акредитованого в галузі оцінювального органу, який підтверджує їхню компетентність щодо безпечно-го поводження з холодоагентами відповідно до специфікації оцінювання, визнаних галуззю.

б. Обслуговування повинно виконуватись лише згідно з рекомендаціями виробника обладнання. Технічне обслуговування та ремонт, які потребують допомоги іншого кваліфікованого персоналу, повинні виконуватись під наглядом особи, яка кваліфікована у використанні легкозаймистих холодоагентів.

Підготовчі роботи з техніки безпеки

Максимальна вага заправки холодоагенту показана в наступній таблиці.

Площа кімнати (м ²)	4	11	15
Макс. заправка (кг)	<0.152	0.225	0.304

Перед початком роботи з системами, що містять легкозаймисті холодоагенти, необхідно перевірити техніку безпеки, щоб переконатися, що ризик займання мінімізований. Для ремонту охолоджувальної системи слід дотримуватись наступних запобіжних заходів перед проведенням робіт із системою.

Порядок роботи

Робота повинна проводитись відповідно до контрольованої процедури, щоб мінімізувати ризик наявності горючого газу або пари під час виконання роботи.

Загальна робоча зона

Увесь обслуговуючий персонал та інші, хто працює на місцевості, повинні бути проінструктовані щодо характеру робіт, що виконуються. Слід уникати роботи в закритому просторі. Зона навколо робочого місця повинна бути відокремлена. Переконайтеся, що умови в зоні були безпечними шляхом контролю легкозаймистих матеріалів.

Перевірка наявності холодоагенту

Перед початком і під час роботи необхідно перевірити територію за допомогою відповідного детектора холодоагенту, щоб переконатися, що техник знає про потенційно токсичну або легкозаймисту атмосферу. Переконайтеся, що обладнання для виявлення витоків, яке використову-

ється, підходить для використання з усіма холодоагентами, тобто не іскрить, належним чином герметично або іскробезпечно. **Наявність вогнегасника**

Якщо на холодильному обладнанні або будь-яких пов'язаних з ним частинах будуть проводитися будь-які паяльні роботи, необхідно мати під рукою відповідне обладнання для пожежогасіння. Майте вогнегасник із сухим порошком або CO₂ поруч із зоною заряджання.

Відсутність джерел займання

Жодна особа, яка виконує роботи з холодильною системою, які передбачають відкриття будь-яких труб, не повинна використовувати будь-які джерела займання таким чином, щоб це могло призвести до ризику пожежі або вибуху. Усі можливі джерела займання, включно з курінням сигарет, слід тримати на достатній відстані від місця монтажу, ремонту, видалення та утилізації, під час яких холодоагент може потрапити в навколишній простір. Перед початком роботи необхідно оглянути територію навколо обладнання, щоб переконатися у відсутності небезпеки займистості або займання. Повинні бути встановлені таблички «Палити заборонено».

Провітрюване приміщення

Переконайтеся, що територія знаходиться на відкритому повітрі або що вона достатньо провітрюється, перш ніж проникати в систему або виконувати будь-які паяльні роботи. Ступінь вентиляції повинен зберігатися протягом періоду виконання робіт. Вентиляція повинна безпечно розсіювати будь-який вивільнений холодоагент і бажано видаляти його назовні в атмосферу.

Перевірки холодильного обладнання

Якщо електричні компоненти змінюються, вони повинні відповідати меті та правильним специфікаціям. Завжди слід дотримуватись вказівок виробника щодо технічного обслуговування та догляду. Якщо ви сумніваєтеся, зверніться за допомогою до технічного відділу виробника. До установок, які використовують легкозаймисті холодоагенти, необхідно застосовувати такі перевірки:

- Фактична заправка холодоагенту відповідає розміру приміщення, у якому встановлено частини, що містять холодоагент;
- Вентиляційне обладнання та випускні отвори працюють належним чином і не заблоковані;
- Якщо використовується непрямий контур охолодження, слід перевірити вторинний контур на наявність холодоагенту;

Інструкція спеціаліста

- Маркування обладнання продовжує бути видимим і розбірливим. Нерозбірливі позначки та знаки необхідно виправити;
- Холодильна труба або компоненти встановлені в такому місці, де малоймовірно, що вони піддадуться впливу будь-якої речовини, яка може викликати корозію компонентів, що містять холодоагент, за винятком випадків, коли компоненти виготовлені з матеріалів, які за своєю суттю є стійкими до корозії, або належним чином захищені від корозії.

Перевірка електричних пристроїв

Ремонт і технічне обслуговування електричних компонентів повинні включати початкові перевірки безпеки та процедури перевірки компонентів. Якщо існує несправність, яка може поставити під загрозу безпеку, то до ланцюга не можна підключати електроживлення, доки її не буде задовільно усунуто.

Якщо несправність неможливо усунути негайно, але необхідно продовжити роботу, необхідно використовувати адекватне тимчасове рішення. Про це слід повідомити власника обладнання, щоб усі сторони були поінформовані.

Початкові перевірки безпеки повинні включати:

- що конденсатори розряджені: це має бути зроблено безпечним способом, щоб уникнути можливості іскріння;
- Щоб під час заряджання, видалення або очищення системи не було оголених електричних компонентів і проводів під напругою;
- Що існує безперервність зв'язку із землею.

Ремонт герметичних компонентів

Під час ремонту герметичних компонентів усе електроживлення повинне бути від'єднане від обладнання, на якому працюють, перед будь-яким видаленням герметичних кришок тощо. Якщо під час обслуговування абсолютно необхідно мати електричне живлення обладнання, то постійно діюча форма витоків виявлення повинна бути розташована в найбільш критичній точці, щоб попередити про потенційно небезпечну ситуацію.

Слід звернути особливу увагу на наступне, щоб гарантувати, що під час роботи з електричними компонентами корпус не буде змінено таким чином, що це вплине на рівень захисту. Це включає пошкодження кабелів, надмірну кількість з'єднань, клеми, виготовлені не відповідно до оригінальних специфікацій, пошкодження пломб, неправильне встановлення сальників тощо.

- Переконайтеся, що пристрій надійно закріплено.
- Переконайтеся, що ущільнювачі або ущільнювальні матеріали не погіршилися настільки, що вони більше не служать для запобігання

проникненню легкозаймистих середовищ. Замінні частини повинні відповідати специфікаціям виробника.

ПОПЕРЕДЖЕННЯ

Використання силіконового герметика може знизити ефективність деяких типів обладнання для виявлення витоків. Іскробезпечні компоненти не потрібно ізолювати перед роботою з ними.

Ремонт іскробезпечних компонентів

Не прикладайте жодних постійних індуктивних або ємнісних навантажень до ланцюга, не переконавшись, що це не перевищить допустиму напругу та струм, дозволені для обладнання, що використовується.

Іскробезпечні компоненти є єдиними типом, з яким можна працювати під напругою в присутності горючої атмосфери. Випробувальний апарат повинен мати правильний рейтинг.

Замінюйте компоненти лише на запчастини, зазначені виробником. Інші частини можуть призвести до займання холодоагенту в атмосфері через витік.

Прокладка кабелів

Переконайтеся, що кабелі не піддаються зношенню, корозії, надмірному тиску, вібрації, гострим краям або будь-яким іншим негативним впливам навколишнього середовища. Перевірка також повинна враховувати вплив старіння або постійну вібрацію від таких джерел, як компресори або вентилятори.

Виявлення легкозаймистих холодоагентів

За жодних обставин не можна використовувати потенційні джерела займання для пошуку або виявлення витоків холодоагенту. Не можна використовувати галогенний палець (або будь-який інший детектор, що використовує відкритий вогонь).

Методи виявлення витоків

Наступні методи виявлення витоків вважаються прийнятними для всіх систем холодоагенту. Електронні детектори витоків можна використовувати для виявлення витоків холодоагенту, але у випадку з легкозаймистими холодоагентами чутливість може бути недостатньою або може знадобитися повторне калібрування. (Обладнання для виявлення слід відкалібрувати в зоні, вільній від холодоагенту.) Переконайтеся, що детектор не є потенційним джерелом займання та підходить для використовуваного холодоагенту.

Обладнання для виявлення витоків має бути налаштовано на відсоток LFL холодоагенту та має бути відкалібровано відповідно до використовуваного холодильного агента, а відповідний відсоток газу (максимум 25%)

Інструкція спеціаліста

підтверджується.

Рідини для виявлення витоків підходять для використання з більшістю холодоагентів, але слід уникати використання м'яких засобів, що містять хлор, оскільки хлор може забруднити з холодоагентом і роз'їдати мідні труби.

Якщо є підозра на витік, весь відкритий вогонь необхідно видалити/загасити.

Якщо виявлено витік холодоагенту, який потребує пайки, весь холодоагент необхідно видалити із системи або ізолювати (за допомогою запірних клапанів) у частині системи, віддаленій від місця витіку. Для приладів, що містять легкозаймисті холодоагенти, безкисневий азот (OFN) повинен продуватися через систему як до, так і під час процесу пайки.

Видалення холодоагенту

Під час проникнення в контур холодоагенту для ремонту – або з будь-якою іншою метою – слід використовувати звичайні процедури. Однак для легкозаймистих холодоагентів важливо дотримуватися найкращих практик, оскільки враховується займистість. Необхідно дотримуватися такої процедури:

- видалити холодоагент;
- продути контур інертним газом;
- видалити газ;
- повторно продути інертним газом;
- відкрити ланцюг шляхом розрізання або пайки.

Завантажений холодоагент має бути видалений у правильні балони для відновлення. Для приладів, що містять легкозаймисті холодоагенти, систему необхідно «промити» OFN, щоб зробити пристрій безпечним. Цей процес може знадобитися повторити кілька разів. Стиснене повітря або кисень не можна використовувати для очищення систем холодоагенту.

Для приладів, що містять легкозаймисті холодоагенти, промивка повинна здійснюватися шляхом порушення вакууму в системі за допомогою OFN і продовження заповнення до досягнення робочого тиску, потім випускання в атмосферу та, нарешті, зниження до вакууму. Цей процес слід повторювати, доки в системі не залишиться холодоагенту. Коли використовується остаточна зарядка OFN, система повинна бути вентильована до атмосферного тиску, щоб забезпечити роботу. Ця операція є абсолютно необхідною, якщо планується пайка трубопроводів. Переконайтеся, що випускний отвір для вакуумного насоса не знаходиться поблизу будь-яких джерел займання та що доступна вентиляція.

Процедура заправки

На додаток до звичайних процедур заряджання необхідно дотримуватися таких вимог.

- Переконайтеся, що під час використання зарядного обладнання не відбувається забруднення різними холодоагентами.
- Шланги мають бути якомога коротшими, щоб мінімізувати кількість холодоагенту, що міститься в них.
- Балони слід тримати вертикально.
- Переконайтеся, що холодильну систему заземлено перед заправкою системи холодоагентом.
- Промаркуйте систему після завершення заряджання (якщо ще не було).
- Необхідно бути дуже обережним, щоб не переповнити систему охолодження.

Перед повторним заряджанням системи її необхідно перевірити під тиском відповідним газом для продукції. Систему слід перевірити на герметичність після завершення заряджання, але перед введенням в експлуатацію. Перед тим, як покинути об'єкт, необхідно провести перевірку на герметичність.

Введення з експлуатації

Перш ніж виконувати цю процедуру, необхідно, щоб технік повністю ознайомився з обладнанням і всіма його деталями. Рекомендується безпечно видалення всіх холодоагентів. Перед виконанням завдання необхідно відібрати пробу мастила та холодоагенту, якщо необхідний аналіз перед повторним використанням відновленого холодоагенту. Важливо, щоб електричне живлення було доступне перед початком завдання. повторним використанням відновленого холодоагенту.

- а) Ознайомтеся з обладнанням та його роботою.
- б) Ізолюйте систему електрично.
- в) Перед спробою процедури переконайтеся, що:
 - доступне механічне транспортно-розвантажувальне обладнання, якщо потрібно, для транспортування балонів з холодоагентом;
 - усі засоби індивідуального захисту наявні та використовуються належним чином; процес видалення весь час контролюється компетентною особою;
 - рекупераційне обладнання та балони відповідають діючим стандартам.
- д) Відкачайте холодоагент з системи, якщо можливо.
- е) Якщо вакуум неможливий, зробіть колектор, щоб холодоагент можна було видалити з різних частин системи.

Інструкція спеціаліста

f) Переконайтеся, що балон знаходиться на вагах перед відновленням.

g) Запустіть машину відновлення та працюйте відповідно до інструкцій виробника.

h) Не переповнюйте балони. (Не більше 80% об'єму рідини).

i) Не перевищуйте максимальний робочий тиск балона, навіть тимчасово.

j) Коли балони заповнено належним чином і процес завершено, переконайтеся, що балони та обладнання негайно вилучено з місця, а всі запірні клапани на обладнанні закриті.

к) Відновлений холодоагент не можна заправляти в іншу систему охолодження, якщо він не очищений і перевірений.

Маркування

Обладнання має бути марковано, що воно було введено з експлуатації та з нього злито холодоагент. На етикетці має бути дата та підпис. Для приладів, що містять легкозаймисті холодоагенти, переконайтеся, що на обладнанні є етикетки, які вказують, що обладнання містить легкозаймистий холодоагент.

Видалення

Під час видалення холодоагенту із системи для обслуговування або виведення з експлуатації рекомендовано безпечно видаляти всі холодоагенти.

Переливаючи холодоагент у балони, переконайтеся, що використовуються лише відповідні балони для відновлення холодоагенту.

Переконайтеся, що доступна правильна кількість балонів для загального заряду системи. Усі балони, які будуть використовуватися, призначені для відновленого холодоагенту та мають маркування для цього холодоагенту (тобто спеціальні балони для відновлення холодоагенту). Балони повинні бути укомплектовані клапанами скидання тиску та відповідними запірними клапанами в задовільному робочому стані. Порожні балони для відновлення вакуумують і, якщо можливо, охолоджують до того, як відбудеться видалення.

Обладнання для відновлення повинно бути в задовільному робочому стані з набором інструкцій щодо обладнання, яке є під рукою, і повинно бути придатним для видалення всіх відповідних холодоагентів, включаючи, якщо це можливо, легкозаймисті холодоагенти. Крім того, набір відкаліброваних ваг повинен бути доступним і справним. Шланги повинні бути укомплектовані герметичними роз'єднувальними муфтами та у задовільному стані. Перед використанням регенераційної машини переконайтеся, що вона знаходиться в задовільному робочому стані, належним чином обслуговувалась і що всі

пов'язані з нею електричні компоненти загерметизовані для запобігання займанню в разі викиду холодоагенту. У разі сумнівів проконсультуйтеся з виробником.

Відновлений холодоагент має бути повернений постачальнику холодоагенту у відповідних балонах для відновлення, також потрібно скласти відповідний лист про передачу відходів. Не змішуйте холодоагенти в регенераційних установках, особливо в балонах.

Якщо компресори потрібно зняти або злити компресорне мастило, переконайтеся, що з них відкачено повітря до прийнятого рівня, щоб переконатися, що легкозаймистий холодоагент не залишається в мастилі. Процес видалення повинен бути здійснений перед поверненням компресора постачальникам. Для прискорення цього процесу слід використовувати лише електричне нагрівання корпусу компресора. Коли мастило зливається з системи, це слід проводити безпечно.

Cooper and Hunter International Corporation постійно працює над вдосконаленням своєї продукції, тому інформація, наведена в цьому посібнику, може бути змінена без попереднього повідомлення споживачів.