

3.4.2. Зніміть кришку (3) «Рисунок 1» після видалення бічного гвинта (10).

3.4.3. Для підключення с) використовуйте кабель з ізоляцією (с.1, d.2) Рисунок 3, який відповідає пункту 3.4.1. Підключення повинно бути через електричне живлення кондиціонера, і бути розміщеним до вимикача d.1 – схема d). Таким чином, коли кондиціонер вимкнений, Випаровувач продовжує працювати, щоб випарувати залишок води, відповідно, коли кондиціонер включається знову (йде максимальне споживання електроенергії), Випаровувач не працюватиме. Подача живлення до Випаровувача повинна виконуватися через Клемну колодку (7). Закріпіть зовнішній кабель акуратно і безпечно (використовуючи фіксатор 8 та гвинти 9). Випаровувач конденсату повинен бути постійно підключений до мережі 220 В.

3.4.4. Не використовуйте пошкоджений кабель або кабель, що не відповідає вимогам електричної та пожежної безпеки.

## 4. ОБСЛУГОВУВАННЯ

**УВАГА:** *Перед будь-яким обслуговуванням прочитайте дане Керівництво з експлуатації. Обслуговування проводиться виключно представниками відповідного фахового центру обслуговування.*

4.1. Відключення електроживлення: відключіть Випаровувач від електроживлення вимикачем d.2 у вхідному електроциті, перш ніж його обслуговувати.

4.2. Обслуговування: один раз на 1000 робочих годин, але не рідше 1 разу на 6 місяців, Ви повинні здійснити огляд внутрішньої частини Випаровувача та, за необхідності, очистити всі внутрішні деталі й промити їх.

4.2.1. Масло або змазка в металевих пластинах: Якщо з якої-небудь причини, можливо технічної, масло або змазка потрапить на металеві пластини, то це призведе до зменшення здатності випаровувати. Якщо це сталося, перед підключенням Випаровувача до кондиціонера, дайте можливість випаруватися демінералізованій воді (близько 20 см<sup>3</sup> в хвилину) протягом 30 хвилин, випарник автоматично очиститися і ефективність відновиться до заявленої виробником. Після очищення перейдіть до звичайного монтажу.

4.2.2. Якщо, з будь-яких причин, можливо технічних, відбулося попадання сторонніх хімічних речовин (кислоти або мийні засоби) у Випаровувач, тоді потрібно ретельно очистити всі внутрішні компоненти та промити їх проточною водою.

4.3. Підключення до електромережі: після обслуговування Випаровувача (4.2) підключіть його до електроживлення.

4.4. При сервісному обслуговуванні кондиціонера потрібно відключити Випаровувач від електроживлення та від'єднати вхідний патрубок від дренажної системи кондиціонера.

4.5. Потраплення хімічних речовин, які використовувалися при обслуговуванні кондиціонера, у Випаровувач може суттєво збільшити електроспоживання та вивести його з ладу.

## 5. ГАРАНТІЯ

5.1. Уповноважений виробник, дистриб'ютор і/або представник гарантує справну роботу даного Випаровувача конденсату протягом 1 (одного) року з дати покупки.

5.2. Термін експлуатації дорівнює терміну експлуатації кліматичної системи, з якою використовується даний прилад.

## 6. ПРАВИЛА ОФОРМЛЕННЯ ГАРАНТІЇ

### 6.1. Правила оформлення:

6.1.1. На момент подачі заявки на гарантійне відшкодування клієнти повинні будуть представити оригінал документу на покупку (чек / видаткова накладна), в іншому випадку їх претензія не буде задоволена.

6.1.2. Щоб отримати гарантію, клієнт повинен звернутися в магазин, де він придбав продукт, або до найближчого дистриб'ютора і/або представника.

6.1.3. Ця гарантія не включає в себе будь-які витрати, пов'язані з транспортуванням Випаровувача конденсату.

6.1.4. У разі будь-якого виробничого браку і/або дефекту випарник конденсату можна безкоштовно відремонтувати або замінити.

Умови гарантії:

6.1.5. Ця гарантія поширюється тільки на цілісне обладнання.

6.1.6. Відповідальність Виробника, дистриб'юторів і/або представників по даній гарантії не буде перевищувати ціну, сплачену за Випаровувач конденсату.

### 6.2. Гарантія анулюється, якщо:

6.2.1. Оригінальний документ про покупку не надається.

6.2.2. Випаровувач конденсату встановлений неправильно або його встановлено некваліфікованим фахівцем відповідно до правил та інструкцій.

6.2.3. Випарник конденсату був використаний не за призначенням і тому пошкоджений

6.2.4. Проводилися будь-які зміни і доопрацювання в конструкції або з'єднанні деталей.

6.2.5. Випарник конденсату був розкритий, відремонтований і/або змінений некваліфікованою особою.

6.2.6.Технічне обслуговування Випаровувача конденсату не проводилося відповідно до правил та інструкцій, викладених в цьому керівництві з експлуатації.

6.2.7. Правила безпеки, зазначені в даному керівництві з експлуатації, або правила, що діють в країні, де використовується або встановлено обладнання, не дотримуються.

6.2.8. У Випаровувач конденсату були внесені будь-які зміни, щоб адаптувати його до технічних норм або правил безпеки в районах, містах, провінціях чи країнах, для яких продукт не розроблявся.

6.2.9. Існують/наявні будь-які пошкодження, викликані механічним впливом, аваріями, хімічними речовинами, пожежею, неправильним використанням або несподіваними інцидентами (форс-мажором).

### 6.3. Ця гарантія не покриває:

6.3.1. Будь-які пошкодження, удари, падіння або тріщини, викликані будь-яким транспортом і механізмами.

6.3.2. Пошкодження, викликані іншим взаємопов'язаним обладнанням.

6.3.3. Будь-які пошкодження або несправності, викликані поломками або перебоями електроживлення або несправними установками, зробленими некваліфікованими людьми.

6.3.4. Будь-які травми або матеріальний збиток, які могли виникнути в результаті неправильного використання випарника конденсату, неправильної установки або

недотримання правил безпеки відповідно до даного керівництва з експлуатації, включаючи відсутність технічного обслуговування.

### 6.4. Витрати:

Протягом гарантійного періоду клієнт повинен буде оплатити наші послуги, необхідні для усунення кожної помилки або проблеми, яка не відноситься до гарантійного випадку.

## 7. КОМПЛЕКТАЦІЯ

1 (один) Випаровувач Конденсату

1 (один) Прямий штуцер для подачі конденсату (4)

1 (одна) Гайка фіксації штуцера (5)

1 (одна) Заглушка (6)

1 (один) Регулятор об'єму (14)

2 (два) гвинта (13) та 2 (два) дюбеля (12) для кріплення Випаровувача

1 (одне) Керівництво з експлуатації.

## ГАРАНТІЙНИЙ ТАЛОН

ПІБ покупця.....	
Номер телефону.....	
Дата покупки.....	
Місце покупки.....	
ПІБ продавця.....	
Підпис.....	МП.....
Дата монтажу.....	
ПІБ монтажника.....	
Підпис.....	



## ВИПАРОВУВАЧ КОНДЕНСАТУ

Model **CH-DIS23VI**

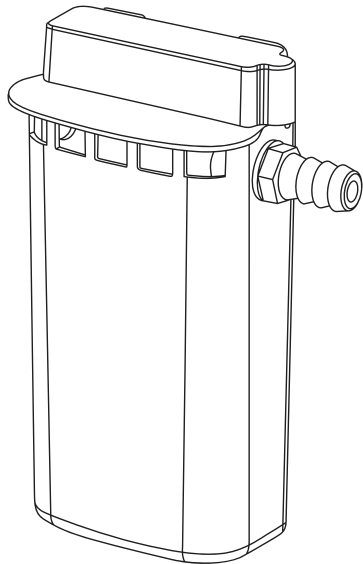

## КЕРІВНИЦТВО КОРИСТУВАЧА

**⚠ УВАГА:** Уникайте будь-якого пошкодження обладнання, уважно прочитайте інструкцію перед підключенням та експлуатацією. Використовуйте цей прилад лише за призначенням, як описано в даному керівництві.

**⚠ УВАГА:** Дане керівництво і всі дії, які тут описані, можуть виконувати виключно відповідні фахівці сервісного центру або обслуговуючої організації.

**⚠ УВАГА:** Дане обладнання призначено виключно для зовнішнього монтажу! Не допускається монтаж всередині приміщень!

Схема виробу наведена на Рисунку 1:

- |   |                                      |
|---|--------------------------------------|
| 1. Корпус;                              | 8. Фіксатор електрокабеля;           |
| 2. Кришка;                              | 9. Гвинт кріплення фіксатора;        |
| 3. Верхня кришка;                       | 10. Гвинт кріплення верхньої кришки; |
| 4. Прямий штуцер для подачі конденсату; | 11. Гвинт кріплення кришки;          |
| 5. Гайка фіксації штуцера;              | 12. Дюбель;                          |
| 6. Заглушка;                            | 13. Шуруп кріплення;                 |
| 7. Клемна колодка швидкого монтажу;     | 14. Регулятор об'єму.                |



Рисунок 1.



## 1. ДЛЯ ВАШОЇ БЕЗПЕКИ.

1.1 Випаровувач Конденсату повинен бути встановлений монтажною організацією або сервісним центром після вивчення даного керівництва з експлуатації, щоб уникнути будь-яких травм або інших ситуацій, що впливають на гарантійне обслуговування.

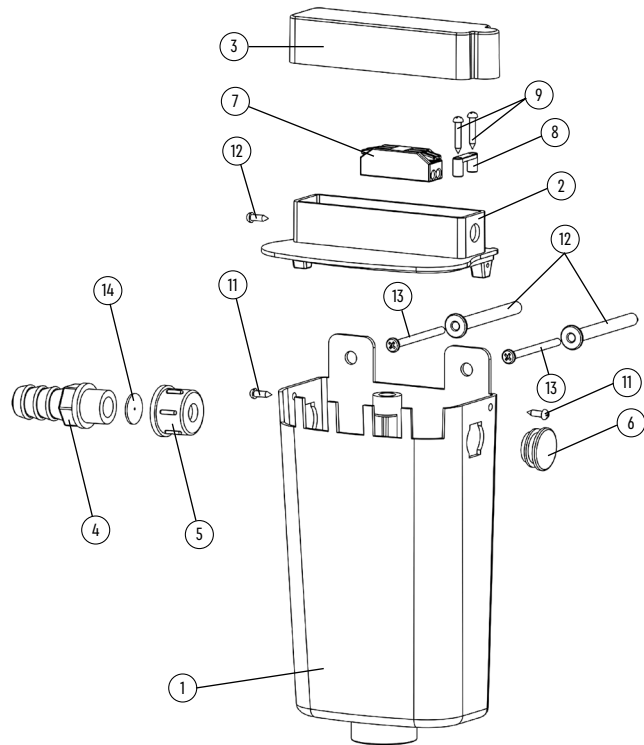
1.2. Випаровувач Конденсату призначений лише для випаровування води, конденсованої моноблоком або внутрішнім блоком спліт-системи кондиціонера. Якщо Вам потрібно перевірити працездатність обладнання, ніколи не використовуйте технічну або звичайну воду, так як вона може містити багато розчинених мінералів. Повинна використовуватися дистильована або демінералізована вода! Перевірку та тестування даного виробу може проводити лише відповідний фахівець.

1.3. Технічні параметри:

Таблиця 1.

№	Найменування	Значення
1	Напруга живлення	220 В
2	Частота	50 Гц
3	Потужність	0,36 – 2,2 КВт
4	Ступінь захисту	IP23
5	Клас захисту від ураження електричним струмом	II
6	Температура зовнішньої поверхні корпусу працюючого пристрою	100°C
7	Максимальна кількість рідини, що випаровується	2,8 л/год
	ДСТУ	ДСТУ EN 60335-2-98:2015, ДСТУ EN 55014-1:2016, ДСТУ EN 55014-2:2017, ДСТУ EN 61000-3-2:2016, ДСТУ EN 61000-3-3:2017
	Маркування	  IP 23 

1.4. Випаровувач Конденсату не повинен бути заживлений постійним струмом. Рисунок 1.

1.5. Перед встановленням Випаровувача Конденсату слід видалити забруднення з піддону кондиціонера внутрішнього блоку, так як окис може служити провідником у конденсаті (провідність води збільшується) та негативно повпливати на роботу Випаровувача або привести до його пошкодження.

1.6. Встановлюйте Випаровувач Конденсату в недоступному місці, так як його гаряча пара може викликати серйозні опіки. Мінімальна висота встановлення Випаровувача повинна становити 2,5 м і більше від поверхні ґрунту або перекриття.

1.7. При встановленні Випаровувача Конденсату переконайтеся, що потік пари виходить на відкритий простір.

1.8. Проводячи будь-яку чистку або обслуговування, вимкніть живлення Випаровувача Конденсату, перед зняттям верхньої кришки (3) або кришки (2).

## 2. ПРОДУКТИВНІСТЬ І ПОТУЖНІСТЬ

2.1. Продуктивність Випаровувача Конденсату, який Ви придбали складає до 2,8 л/год. Необхідно переконаватися, що ваша Спліт-система або моноблочний кондиціонер виробляє при нормальних умовах до 2800 см кубе води в годину (Згідно технічних параметрів вашого обладнання). Зверніть увагу на те, що кількість конденсату може збільшуватися з різних причин: неправильна установка кондиціонера, неправильна робота, висока циркуляція повітря та ін.

2.2. Споживання електроенергії Випаровувачем Конденсату, який Ви придбали, змінюється в залежності від того, яка кількість води в нього надходить (див табл. 2). Слід уникати забруднення обладнання для кондиціонування повітря, в іншому випадку енергоспоживання може бути значно вище.

Коли у випарнику немає води, (вода не замикає ланцюг з металевими частинами), ланцюг розімкнутий, немає споживання електроенергії. Цей пристрій, будучи підключеним, але перебуваючи без води, не споживає енергію.

Споживання в залежності від кількості випаруваної рідини

Таблиця 2.

Об'єм води, л/год*	0,55	1,2	1,6	2,2	2,8
Потужність, Вт/год*	360	725	1050	1450	1850

\* Вимірювання проведені у стандартних умовах: температура навколишнього середовища 25°C, вологість 45%, рН води 5,4-6

2.3. При значному збільшенні розрахункової норми споживання електроенергії на одиницю об'єму (див. Таблицю 2) випаруваної рідини потрібно провести обслуговування або звернутися до сервісного центру.

2.4. У випадку спрацювання захисту (автоматичний вимикач, диференціальне реле або диферинціальний автомат) у електрощиті потрібно негайно звернутися до монтажної організації або сервісного центру.

2.5. У випадку, коли Випаровувач не працює – зверніться до монтажної організації або сервісного центру.

## 3. ІНСТРУКЦІЯ З МОНТАЖУ

**3.1. Місце монтажу:** Випарник конденсату призначений лише для зовнішнього монтажу.

**3.2. Комплектність** Випаровувач Конденсату описана в п.7.

**3.3. Монтаж** даного приладу проводити лише з дозволу обслуговуючої компанії/сервісного центру.

**3.3.1. Функціональність і монтаж:**

Даний пристрій був розроблений для роботи з конденсатом, який надходить з кондиціонера через штуцер (4) (рисунок 1). Зазначений штуцер може бути розміщений в будь який з двох отворів на корпусі Випаровувача, вибір якого буде залежати від того, де знаходиться вихідний патрубок (дренажна трубка) від кондиціонера. А в інший отвір підключаємо зливний патрубок для відведення води при переповненні (при відключенні Випаровувача). Ця варіація робить монтаж практичнішим і простішим.

**Варіанти монтажу:** Існує два види монтажу – а) «Ліве підключення» та б) «Праве підключення» – Рисунок 2. Встановлюємо штуцер (4) у потрібне положення та фіксуємо його гайкою (5).

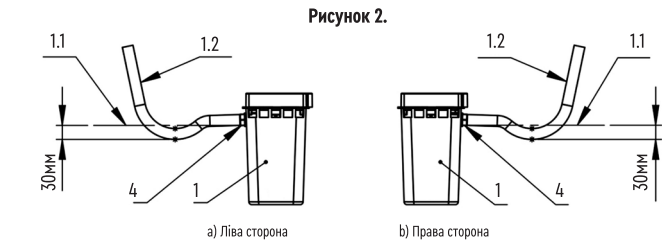

а) Ліва сторона

б) Права сторона

3.3.2. Гідрозатвор: в будь-якому випадку вхідний патрубок а), б) «Рисунок 2» -1.1 має формувати гідрозатвор з перепадом висот не менше 30 мм до рівня (1.2), щоб таким чином виключити підйом пари через патрубок для подачі конденсату.

3.3.3. Підключення :

**⚠ УВАГА:** перед підключенням патрубків, прочитайте дане керівництво з експлуатації.

**ПРИМІТКА:** вхід води Випаровувача повинен бути розташований трохи нижче, ніж вихідний рівень води. Конденсат з кондиціонера повинен стікати у Випаровувач самопливом.

Після виконання процедури 3.3.1 – 3.3.2 обережно підніміть кришку (2), видаливши два бічних гвинта (11), підключіть патрубок зливу конденсату (1.1) до штуцера (4). Після того, як патрубок встановлено, припасуйте Випаровувач до місця кріплення та закріпіть його за допомогою Шурупів (13) та Дюбелів (12). Наступним кроком поставте кришку (2) на місце і закрутіть гвинти (11). Обов'язково встановити випарник за рівнем по горизонталі, що є необхідною умовою для правильної роботи обладнання.

**3.4. Електричне з'єднання Випаровувача конденсату:**

**⚠ УВАГА:** перед початком підключення вивчіть дане керівництво з експлуатації.

3.4.1. Електропроводка повинна:

а) бути стаціонарно під'єднаною до автоматичного вимикача (Не входить у комплект) на 16А 220В (двофазного) та диференціального реле (Не входить у комплект) на 30МА (16А, 220В) або диферинціального автомату (Не входить у комплект) на 30МА (16А, 220В) – на схемі позначено d.2 Рисунок 3;

б) бути виконана електричним кабелем або проводом січенням 2 х 2,5 мм<sup>2</sup> у, відповідний подвійній зовнішній ізоляції, стійкій до ультрафіолету;

в) не містити жодних додаткових з'єднань (як то переноски, допоміжні з'єднання, розгалуження та ін.);

г) бути не довшою ніж 10 м.

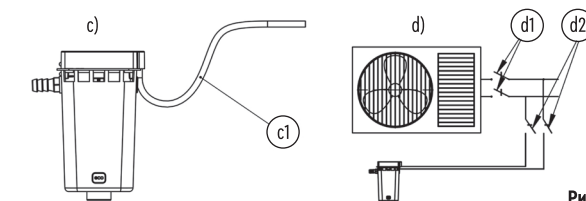

Рисунок 3.