

RU

РУКОВОДСТВО ПО ЭКСПЛУАТАЦИИ



ЭЛЕКТРИЧЕСКИЙ КОНВЕКТОР

Серия DYNASTY

Электрический конвектор с электронным управлением

Модели: CH-1000 ES
CH-1500 ES
CH-2000 ES



Пожалуйста, внимательно изучите данное руководство перед началом работы

Designed by Cooper&Hunter International Corporation, Oregon, USA
www.cooperandhunter.com
E-mail: info@cooperandhunter.com

Designed by Cooper&Hunter International Corporation, Oregon, USA
www.cooperandhunter.com

■ СОДЕРЖАНИЕ

Введение	3
Общий обзор устройства	3
Меры предосторожности	4
Краткое руководство по работе с прибором	5
Монтаж прибора	7
Электрическая схема	8
Уход и обслуживание	8
Технические характеристики	9
Утилизация	9
Гарантийные обязательства	9

Производитель:

Cooper & Hunter International Corporation, Oregon, USA
www.cooperandhunter.com
E-mail: info@cooperandhunter.com
Дата изготовления указывается на этикетке прибора.

Импортер:

ТОВ "СТЕП ТРЕЙДІНГ КОМПАНІ"
Украина, 03127, г. Киев, проспект Голосеевский, д. 132
т. +380 (44) 461-79-82, +380 (44) 461-78-93

Гарантийные обязательства осуществляются при наличии правильно заполненного гарантийного талона с указанием в нем даты продажи, печати (штампа) торгующей организации и подписи продавца. Запрещается вносить в Гарантийный талон какие-либо изменения, а также стирать или переписывать какие-либо указанные в нем данные.

Тщательно проверьте внешний вид изделия и его комплектность, все претензии по внешнему виду и комплектности изделия предъявляйте Продавцу при покупке изделия.

В случае неисправности прибора по вине изготовителя обязательство по устранению неисправности ложится на уполномоченную изготовителем организацию. В данном случае покупатель в праве обратиться к Продавцу.

Настоящая гарантия распространяется на производственный или конструкционный дефект изделия.

Гарантийный срок на электрические конвекторы составляет 36 (тридцать шесть) месяцев со дня продажи Покупателю.

Настоящая гарантия не дает права на возмещение и покрытие ущерба, произошедшего в результате переделки и регулировки изделия без предварительного письменного согласия изготовителя, с целью приведения его в соответствии с национальными или местными техническими стандартами и нормами безопасности.

НАСТОЯЩАЯ ГАРАНТИЯ НЕ РАСПРОСТРАНЯЕТСЯ НА:

- периодическое обслуживание и сервисное обслуживание изделия;
- любые адаптации и изменения изделия, в т.ч. с целью усовершенствования и расширения обычной сферы его применения, которая указана в Инструкции по эксплуатации изделия, без предварительного письменного согласия изготовителя.

НАСТОЯЩАЯ ГАРАНТИЯ НЕ ПРЕДОСТАВЛЯЕТСЯ В СЛУЧАЯХ:

- использования изделия не по его прямому назначению, не в соответствии с его Инструкцией по эксплуатации, в том числе, эксплуатации изделия с перегрузкой или совместно со вспомогательным оборудованием, не рекомендуемым Продавцом (Изготовителем);
- наличия на изделии механических повреждений (сколов, трещин, и т.д.), воздействий на изделие чрезмерной силы, химически агрессивных веществ, высоких температур, повышенной влажности/запыленности, концентрированных паров, если что-либо из перечисленного стало причиной неисправности изделия;
- ремонта/нападки/инсталляции/адаптации/пуска в эксплуатацию изделия не уполномоченными на то организациями/лицами;
- стихийных бедствий (пожар, наводнение и т.д.) и других причин, находящихся вне контроля Продавца (изготовителя) и Покупателя, которые причинили вред изделию;
- неправильного подключения изделия к электрической сети, а также неисправностей (несоответствия рабочим параметрам и безопасности) электрической сети и прочих внешних сетей;
- дефектов, возникших вследствие попадания внутрь изделия посторонних предметов, жидкостей, насекомых и продуктов их жизнедеятельности И Т.Д.;
- неправильного хранения изделия;
- дефектов системы, в которой изделие использовалось как элемент этой системы;

СРОК ГОДНОСТИ:

Неограниченный до начала использования.

ВВЕДЕНИЕ

Пожалуйста, внимательно прочитайте данное руководство перед использованием и строго выполняйте указанные в нем инструкции по эксплуатации устройства. Храните руководство в течение всего периода использования устройства в надежном месте, чтобы всегда иметь к нему доступ.

Назначение прибора

Обогреватели серии Dynasty предназначены для обогрева производственных, жилых, офисных, бытовых и общественных помещений. Любое использование прибора в целях, не предусмотренных изготовителем, может привести к возгоранию, поражению электрическим током или ранению.

ОБЩИЙ ОБЗОР УСТРОЙСТВА

Общий вид устройства



1. Блок управления
2. Выходные вентиляционные отверстия
3. Входные вентиляционные отверстия
4. Ножки

Блок управления:

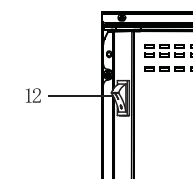
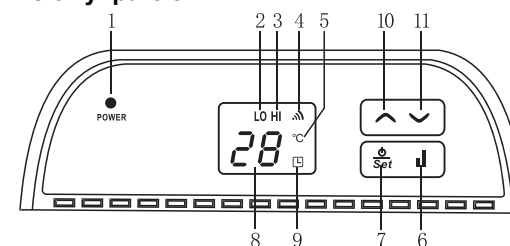

1. Индикатор электропитания
2. Индикатор работы в половинной мощности
3. Индикатор работы на полную мощность
4. Индикатор обогрева
5. Индикатор температуры "°C"
6. Кнопка выбора уровня мощности (половинная/полная)
7. Кнопка "Включение/Настройка"
8. Отображения текущей температуры / выбранной температуры / таймера
9. Индикатор работы таймера
10. Кнопка увеличения значения параметра температуры / времени (+)
11. Кнопка уменьшения значения параметра температуры / времени (-)
12. Кнопка выключения питания.

■ МЕРЫ ПРЕДОСТОРОЖНОСТИ

ВАЖНО. Несоблюдение мер предосторожности может привести к травмам или повреждению оборудования.

- Убедитесь, что электрическая сеть полностью соответствует техническим параметрам, указанными на корпусе устройства, и имеет канал заземления.
- Категорически запрещается накрывать или затыкать входные или выходные отверстия (решетки) воздуха, ввиду опасности несчастного случая или порчи устройства.
- Не располагайте устройство вблизи отопительных приборов.
- Запрещается эксплуатация обогревателя в помещениях с наличием легко-воспламеняющихся жидкостей, горючей пыли и веществ.
- Во избежание ожогов во время работы обогревателя не прикасайтесь к верх-ней поверхности корпуса и к решетке в месте выхода воздушного потока.
- Не сушите на обогревателе одежду и любые другие материалы. Это может привести к его перегреву, выходу из строя или причинить значительный ущерб вам и/или вашему имуществу.
- Не вставляйте и не допускайте попадания внутрь посторонних предметов через входные или выходные отверстия во избежание поражения электрическим током, возникновения пожара или повреждения устройства.
- Не погружайте прибор в воду и не допускайте попадания жидкости внутрь прибора, т.к. это может привести к поражению электрическим током.
- В случае падения прибора в воду не доставайте его, а немедленно отключите его от электрической сети.
- Не используйте обогреватель с поврежденным шнуром питания, вилок. В случае возникновения неисправностей, падения или любого другого повреждения не пытайтесь отремонтировать устройство самостоятельно - обратитесь к производителю, авторизованной сервисной службе либо квалифицированному специалисту для устранения неполадок.
- Во избежание несчастных случаев запрещается прикасаться к наружным поверхностям и органам управления включенного конвектора мокрыми руками и другими частями тела.
- Наиболее распространенной причиной перегрева является скопление пыли внутри обогревателя. Регулярно удаляйте скопившуюся пыль. Для этого отключите прибор от сети и пропылесосьте вентиляционные отверстия и решетки.
- Не устанавливайте прибор на подоконник, попадание дождевых капель может привести к поражению электрическим током.
- При чистке прибора не используйте абразивные, пенообразующие средства и растворители. Очищайте его влажной тряпкой или губкой, смоченной горячей мыльной водой. Всегда отключайте прибор от сети перед чисткой.
- Не подключайте прибор к электрической сети до полной сборки и регулировки.
- Не используйте прибор на открытых пространствах вне помещения.
- Запрещается эксплуатация обогревателя в бассейнах, ваннах, душевых комнатах и других помещениях в случаях, если на его поверхность возможно попадание прямых струй воды.

■ ТЕХНИЧЕСКИЕ ХАРАКТЕРИСТИКИ

Модель	Номинальная мощность, Вт	Номинальное напряжение	Номинальный ток, А	Площадь обогрева, м ²	Габариты (ДхШхВ), мм	Вес, кг
CH-1000 ES	1000	220-240 В / 50-60 Гц	4,3	5-15	460x107x400	3,8
CH-1500 ES	1500	220-240 В / 50-60 Гц	6,5	7-20	595x107x400	4,5
CH-2000 ES	2000	220-240 В / 50-60 Гц	8,7	10-25	830x107x400	5,9

- Прибор должен использоваться в вертикальном положении.
- Удостоверьтесь, что корпус прибора и его нагревательный элемент остыл, прежде чем демонтировать или перемещать обогреватель.
- Не используйте прибор со скрученным шнуром питания, это может привести к перегреву и несчастным случаям.
- Не рекомендуется использовать шнур-удлинитель вместе с обогревателем.
- Не вынимайте штепсельную вилку из розетки до выключения прибора.
- Вынимая штепсельную вилку из розетки не тяните за провод - держитесь за саму вилку.
- Отсоединяйте прибор от электрической сети, когда он не используется вами и перед тем, как его мыть.
- Внимание! Запрещается располагать рядом с конвектором легко воспламеняющиеся предметы (синтетические материалы, мебель, шторы, лакокрасочные продукты, растворители и т.п.)
- Во время эксплуатации следите за тем, чтобы провод не касался нагреваемой поверхности.
- Не убирайте провод под ковровое покрытие, не кладите сверху коврик, ковровые дорожки и т.д., шнур питания не должен быть пережат тяжелыми предметами. Не располагайте провод в местах прохода, чтобы не споткнуться об него.
- Не скручивайте, не перегибайте и не сворачивайте провод вокруг обогревателя: это может привести к износу изоляции. Следите за тем, чтобы провод был вынут на всю длину.

■ УТИЛИЗАЦИЯ

По окончании срока службы прибор следует утилизировать в соответствии с нормами, правилами и способами, действующими в месте утилизации. Подробную информацию по утилизации прибора вы можете получить у представителя местного органа власти.

■ ГАРАНТИЙНЫЕ ОБЯЗАТЕЛЬСТВА

Настоящий документ не ограничивает определенные законом права потребителей, но дополняет и уточняет оговоренные законом обязательства, предполагающие соглашение сторон либо договор.

Производитель оставляет за собой право вносить изменения в конструкцию, комплектацию или технологию изготовления изделия, с целью улучшения его технологических характеристик. Такие изменения вносятся в изделие без предварительного уведомления Покупателей и не влекут за собой обязательств по изменению/улучшению ранее выпущенных изделий. Убедительно просим вас во избежание недоразумений до установки/эксплуатации изделия внимательно изучить его инструкцию по эксплуатации.

1. Вставьте скобы (в специально отведенные отверстия), поверните их против часовой стрелки на 90 градусов и закрепите их винтом.
2. Прикрепите винтом резиновый упор.

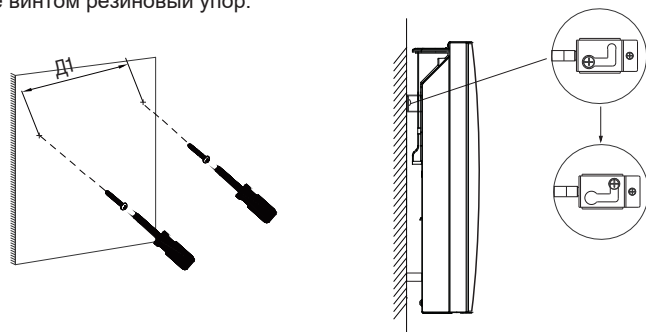

Напольная установка прибора

Прибор может быть поставлен на специальные ножки для свободного перемещения по комнате. Используйте стойки и ролики, которые идут в комплекте согласно схеме крепления ниже.

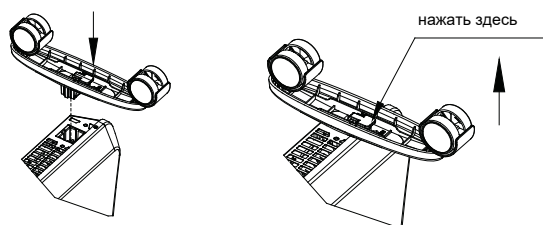

■ ЭЛЕКТРИЧЕСКАЯ СХЕМА

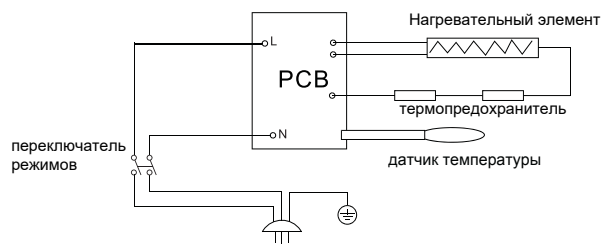

■ УХОД И ОБСЛУЖИВАНИЕ

Конвектор не требует специального ухода.

Перед обслуживанием (уходом) необходимо отключить обогреватель от сети питания. Корпус прибора следует время от времени протирать мягкой тряпкой или влажной губкой. Ни в коем случае не используйте абразивные, пенообразующие средства и растворители. Убедитесь, что обогреватель полностью высох, прежде чем подключать его к сети.

- Убедитесь, что корпус прибора остыл, прежде чем убирать на место его хранения.
- Не оставляйте прибор без присмотра в помещении, где находятся дети или инвалиды. Защитный экран не обеспечивает полную защиту для детей и инвалидов.
- Не разрешайте детям играть с прибором.
- Прибор не следует располагать непосредственно под розеткой.
- Во избежание сброса термозащиты этот прибор не следует использовать вместе с дополнительными выключающими устройствами, такими как таймер. Также прибор не следует подключать к цепи, которая часто замыкается и размыкается.
- Все поверхности данного прибора предназначены для предотвращения прямого доступа к нагревательным элементам и должны находиться на своих местах во время эксплуатации.

■ КРАТКОЕ РУКОВОДСТВО ПО РАБОТЕ С ПРИБОРОМ

Подготовка к работе

Аккуратно извлеките обогреватель из картонной упаковки. Сохраните коробку для межсезонного хранения. Перед тем, как включить обогреватель, убедитесь, что прибор находится в выключенном состоянии. При первом включении возможно появление некоторого запаха, который исчезнет после начала работы конвектора. Закрепите прибор в устойчивом положении, следуя инструкциями по монтажу и установке. Во избежание перегрузки электросети не рекомендуется подключать обогреватель к розетке, к которой подключены другие электроприборы большой мощности.

Включение прибора





Вставьте вилку шнура питания в розетку. Раздастся короткий звуковой сигнал, после чего на панели управления загорится индикатор электропитания. Нажмите кнопку "Включение/Настройка" для того, чтобы включить прибор. На дисплее высветится фактическое значение температуры в комнате, таймер будет выключен. На заводе-изготовителе значение температуры нагрева было настроено на 35°C.

Установка температуры

Нажмите кнопку "Включение/Настройка" во второй раз для того, чтобы установить желаемую температуру. Настройки температуры будут отображаться на дисплее, в то время как значение температуры на этом дисплее будет мигать. Нажимайте кнопки "▲" или "▼" для уменьшения или увеличения температуры на 1°C. Максимальная температура, которую можно установить равна 45°C, минимальная 5°C. Если кнопки "▲" или "▼" удерживать в нажатом состоянии непрерывно, то температура будет увеличиваться или уменьшаться на 1°C каждые 0.5 секунды. Последнее заданное значение температуры будет активным. Если в течение 5 секунд не будет произведено никаких нажатий кнопок, система возобновит работу, символы на экране перестанут мигать, и на дисплее будет отображаться фактическая комнатная температура.

Установка таймера

Трижды нажмите кнопку "Включение/Настройка" для выполнения настройки таймера. На дисплее отобразится время, а индикатор таймера начнет мигать (минимальная единица времени для установки таймера - 1 час). Нажимайте кнопки "▲" или "▼" чтобы увеличить или уменьшить значение таймера на один час, таймер может быть установлен на период 0-24 часа. Если кнопки

“” или “” удерживать в нажатом состоянии непрерывно, то время будет увеличиваться или уменьшаться на один час каждые 0.5 секунды. Заводская установка таймера - 0 часов. Когда индикатор таймера непрерывно горит, система запускает отсчет времени в соответствии с последним установленным значением, если в течение 5 секунд после установки таймера не производится никаких нажатий кнопок. Каждый раз при нажатии кнопок “” или “” для установки таймера, система начинает новый отсчет времени или возвращается к исходным параметрам по окончании работы таймера. Когда заданное время истечет, система автоматически отключит обогреватель без подачи звукового сигнала.

Выключение прибора

Удерживайте кнопку “Включение/Настройка” в нажатом состоянии более 3 секунд в любом режиме работы, и обогреватель выключится. Дисплей погаснет, но индикатор электропитания все равно будет гореть, показывая, что прибор подключен к электросети.

Функция “памяти” после отключения.



После отключения прибора, независимо от того, как был выключен обогреватель - вручную или по истечении времени таймера - в памяти прибора сохраняется последнее введенное значение температуры.

Установленное время таймера не сохраняется в памяти прибора после его отключения.

Звуковой сигнал нажатия кнопок.

Звуковой сигнал подается как при простом нажатии кнопок, так и при их удержании.

Функция защиты от детей.

Когда прибор находится в рабочем состоянии, нажмите одновременно кнопки “” или “” и удерживайте более 3-х секунд для блокировки системы. На дисплее появится значок []. Через 5 секунд значок исчезнет и на дисплее возобновится отображение текущей температуры. Повторное нажатие отключает данный режим.

Выбор уровня мощности нагрева.

Нажмите кнопку выбора мощности “”, чтобы установить мощность нагрева. Обогреватель будет работать на максимальном уровне мощности. Нажмите кнопку еще раз, тогда в работе обогревателя будет задействована неполная номинальная мощность. При выборе мощности - полной или половинной на дисплее будут отображаться индикаторы режимов HI и LO соответственно.

Функция защиты от перегрева

Прибор оборудован автоматическим выключателем, который активируется при достижении верхнего предела температуры. Обогреватель выключается автоматически в случае перегрева.

МОНТАЖ ПРИБОРА

Рекомендации по установке

Конвектор устанавливается таким образом, чтобы производимое тепло перемешивало максимальный объем воздуха. Конвектор должен быть зафиксирован в соответствии с действующими предписаниями. Выключатель и другие механизмы не должны соприкасаться с чело́веческим телом, принимающим ванну или душ, прибор должен находиться вне зоны попадания брызг воды. Не накрывайте работающий прибор во избежание риска перегрева. Не устанавливайте прибор за занавесками, дверьми, под отверстием в стене или вентиляционным отверстием.

Соблюдайте минимальные расстояния установки на полу, поверхностях, у мебели и т.д. (размеры в мм).

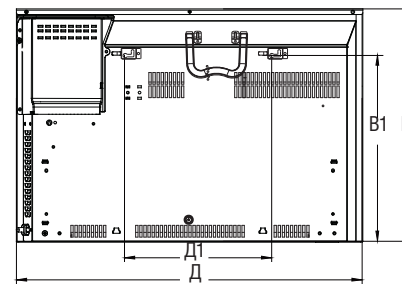
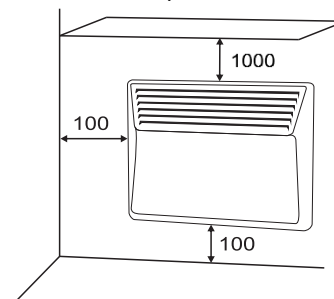

Спецификация

Потужність (W)	Д мм	В мм	Д1 мм	В1 мм
500W	460	400	155	317
1000W	460	400	155	317
1500W	595	400	250	317
2000W	830	400	250	317

Настенная установка прибора

